

График работы:

Пн - Пт: 08:30 - 17:30

Сб: 08:30 - 14:00

Вс: выходной

Адрес:

г. Боровичи, ул. Лядова, д.8 "Л"

Тел:

+7 (81664) 2-07-17

Моб/Е-mail:

 +7 (921) 707-27-70 Екатерина Григорьева GEA01@Orion35.ru

 +7 (921) 139-06-10 Артем Иванов iam@orion35.ru

 +7 (921) 544-23-12 Александр Николаев naa@orion35.ru

 +7 (921) 707-27-17 Ольга Галичкина fie@orion35.ru
Бесплатная доставка*

*в черте города, при покупке на сумму от 100 000 руб! Бесплатно доставляется продукция, длина которой не превышает шести метров.

Бесплатная резка металла**

**резка металлопроката для удобства транспортировки.

Прайс-лист на металлопрокат

Наименование продукции	Ед. измерения	Цена постоянного покупателя - с 5% скидкой*	Базовая РОЗНИЧНАЯ цена за единицу	Оптовые цены		
				от 100 шт	от 150 шт	от 200 шт
Винтовые сваи						
Винтовая свая 57x1500 мм	шт.	1 164	1 225	-	-	-
Винтовая свая 76x1500 мм	шт.	1 420	1 495	-	-	-
Винтовая свая 57x2000 мм	шт.	1 345	1 416	1 211	1 191	1 171
Винтовая свая 57x2500 мм	шт.	1 524	1 604	1 362	1 342	1 322
Винтовая свая 57x3000 мм	шт.	1 702	1 792	1 493	1 473	1 443
Винтовая свая 76x2000 мм	шт.	1 666	1 754	1 518	1 498	1 458
Винтовая свая 76x2500 мм	шт.	1 907	2 007	1 691	1 671	1 651
Винтовая свая 76x3000 мм	шт.	2 148	2 261	1 865	1 845	1 825
Винтовая свая 89x2000 мм	шт.	1 840	1 937	1 656	1 626	1 596
Винтовая свая 89x2500 мм	шт.	2 124	2 236	1 848	1 818	1 788
Винтовая свая 89x3000 мм	шт.	2 408	2 535	2 051	2 021	1 991
Винтовая свая 108x2000 мм	шт.	2 411	2 538	2 203	2 093	2 073
Винтовая свая 108x2500 мм	шт.	2 804	2 952	2 475	2 365	2 345
Винтовая свая 108x3000 мм	шт.	3 197	3 365	2 708	2 628	2 608
Оголовок для свай - 200x200 мм	шт.	475	500			

*при покупке свай от 10 штук действует скидка 5%

Наименование продукции	Ед. измерения	Цена постоянного покупателя - с 5% скидкой	Базовая РОЗНИЧНАЯ цена (до 1 тонны) за единицу	Базовая цена (БОЛЕЕ 1 тонны)	
				за единицу	за тонну
Труба профильная					
Труба проф. 15x15x1,5	п.м.	58,9	62,0	51,3	81 500
Труба проф. 20x10x1,5	п.м.	69,6	73,2	61,8	98 100
Труба проф. 20x20x1,5	п.м.	80,7	85,0	70,4	81 900
Труба проф. 20x20x2	п.м.	93,0	97,9	79,9	72 000
Труба проф. 25x25x1,5	п.м.	103,3	108,7	90,1	81 900
Труба проф. 25x25x2	п.м.	118,9	125,2	102,2	72 000
Труба проф. 30x30x1,5	п.м.	118,4	124,6	102,5	76 500
Труба проф. 30x30x2	п.м.	145,2	152,9	124,8	71 700
Труба проф. 40x20x1,5	п.м.	126,2	132,8	110,1	82 200
Труба проф. 40x20x2	п.м.	146,3	154,0	125,8	72 300
Труба проф. 40x25x1,5	п.м.	138,4	145,7	120,8	82 200
Труба проф. 40x25x2	п.м.	158,2	166,6	135,8	71 100
Труба проф. 40x40x1,5	п.м.	162,7	171,2	141,1	77 500
Труба проф. 40x40x2	п.м.	198,0	208,4	169,9	71 100
Труба проф. 50x25x1,5	п.м.	152,8	160,9	132,5	77 500
Труба проф. 50x25x2	п.м.	183,9	193,6	157,8	71 100
Труба проф. 50x50x2	п.м.	251	265	215,7	71 200
Труба проф. 60x30x2	п.м.	222	234	190,4	70 000
Труба проф. 60x40x1,5	п.м.	221	233	192,8	81 000
Труба проф. 60x40x2	п.м.	251	265	215,7	71 200
Труба проф. 60x60x2	п.м.	305	321	262,0	71 200
Труба проф. 60x60x3	п.м.	425	447	362,1	67 300
Труба проф. 70x70x3	п.м.	509	536	434,9	68 600
Труба проф. 80x40x2	п.м.	305	321	262,0	71 200
Труба проф. 80x40x3	п.м.	425	447	362,1	67 300
Труба проф. 80x80x3	п.м.	600	631	513,9	70 400
Труба проф. 100x50x3	п.м.	560	590	479,6	69 500
Труба проф. 100x100x3	п.м.	775	816	664,6	70 700
Труба проф. 100x100x4	п.м.	994	1 046	849,9	69 100
Труба проф. 120x120x4	п.м.	1 209	1 272	1 034,1	69 400

Наименование продукции	Ед. измерения	Цена постоянного покупателя - с 5% скидкой	Базовая РОЗНИЧНАЯ цена (до 1 тонны)	Базовая цена (БОЛЕЕ 1 тонны)	
		за единицу	за единицу	за единицу	за тонну
Труба круглая ВГП					
Труба 15x2,8	п.м	108,1	113,8	92,7	70 800
Труба 20x2,8	п.м	135,5	142,7	115,8	68 500
Труба 25x3,2	п.м	186,4	196,2	158,1	64 800
Труба 32x3,2	п.м	239,7	252,3	203,2	64 500
Труба 40x3,5	п.м	300,8	316,6	255,5	65 500
Труба круглая ЭСВ					
Труба 57x3,5	п.м	363,3	382,4	308,5	65 500
Труба 76x3,5	п.м	492,0	517,9	417,9	65 500
Труба 89x3,5	п.м	580,7	611,3	493,2	65 500
Труба 108x3,5	п.м	709,5	746,9	602,6	65 500
Труба 133x4,5	п.м	1 082,4	1 139,3	916,8	64 200
Труба 159x4,5	п.м	1 326,4	1 396,2	1 123,5	64 200
Труба 219x5	п.м	2 375,8	2 500,8	2 056,3	76 300

Наименование продукции	Ед. измерения	Цена постоянного покупателя - с 5% скидкой	Базовая РОЗНИЧНАЯ цена (до 1 тонны)	Базовая цена (БОЛЕЕ 1 тонны)	
		за единицу	за единицу	за единицу	за тонну
Уголок					
Уголок 25x4	п.м	136,2	143,4	118,5	79 500
Уголок 32x4	п.м	172,3	181,3	149,6	78 300
Уголок 35x4	п.м	195,6	205,9	170,1	79 500
Уголок 40x4	п.м	208,2	219,1	179,1	72 500
Уголок 45x5	п.м	282	297	242,6	72 000
Уголок 50x5	п.м	316	332	271	72 000
Уголок 63x5	п.м	420	442	362	73 800
Уголок 70x6	п.м	603	634	525	80 500
Уголок 75x6	п.м	619	652	537	78 000
Уголок 80x7	п.м	789	831	686	79 000
Уголок 90x7	п.м	869	914	752	76 500
Уголок 100x7	п.м	1 022	1 076	890	80 800
Уголок 125x8	п.м	1 588	1 671	1 396	88 300
Швеллер					
Швеллер 6,5	п.м	629	662	556	92 300
Швеллер 8	п.м	671	707	585	81 300
Швеллер 10	п.м	753	792	648	72 800
Швеллер 12	п.м	973	1 024	845	79 000
Швеллер 14	п.м	1 171	1 233	1 021	81 000
Швеллер 16	п.м	1 345	1 416	1 172	80 800
Швеллер 18	п.м	1 647	1 734	1 445	86 000
Швеллер 20	п.м	2 522	2 654	2 280	121 300
Швеллер 22	п.м	2 897	3 050	2 620	121 300
Швеллер 24	п.м	3 299	3 473	2 984	121 300

Специальные цены для оптовых клиентов (на объем товара из наличия)

Швеллер	Ед. измерения	1 - 5 тн	5-15 тн	Более 15 тн
Швеллер 10	за тонну	72 800	72 300	71 300
Швеллер 12	за тонну	79 000	78 500	77 500
Швеллер 14	за тонну	81 000	80 500	79 500
Швеллер 16	за тонну	80 800	80 300	79 300
Швеллер 18	за тонну	86 000	85 500	84 500
Швеллер 20	за тонну	121 300	120 300	119 800
Швеллер 22	за тонну	121 300	120 300	119 800
Швеллер 24	за тонну	121 300	120 300	119 800

Наименование продукции	Ед. измерения	Цена постоянного покупателя - с 5% скидкой	Базовая РОЗНИЧНАЯ цена (до 1 тонны)	Базовая цена (БОЛЕЕ 1 тонны)	
		за единицу	за единицу	за единицу	за тонну
Листы горячекатаные					
Лист 1,5 мм (1,25*2,5)	лист	3 717	3 913	3 249	83 300
Лист 2 мм (1,25*2,5)	лист	4 214	4 435	3 625	72 500
Лист 2 мм (1,0*2,2)	лист	3 071	3 232	2 646	73 500
Лист 3 мм (1,25*2,5)	лист	6 359	6 694	5 475	73 000
Лист 4 мм	кв.м.	2 599	2 735	2 224	69 500
Лист 5 мм	кв.м.	3 351	3 527	2 880	72 000
Лист 6 мм	кв.м.	3 947	4 155	3 384	70 500
Лист 8 мм	кв.м.	5 394	5 677	4 640	72 500
Лист 10 мм	кв.м.	6 701	7 054	5 760	72 000
Лист 12 мм	кв.м.	8 041	8 465	6 912	72 000
Лист 16 мм	кв.м.	10 787	11 355	9 280	72 500
Лист 20 мм	кв.м.	15 412	16 224	13 488	84 300
Лист 25 мм	кв.м.	19 102	20 108	16 700	83 500
Лист рифленый 3 мм	кв.м.	2 260	2 379	1 963	78 500
Лист рифленый 4 мм	кв.м.	2 983	3 140	2 591	78 500
Лист ПВЛ 406	кв.м.	1 704	1 794	1 502	90 500

Специальные цены для оптовых клиентов (на объем товара из наличия)

Листы горячекатаные ГОСТ (1500x6000)	Ед. измерения	1 - 5 тн	5-15 тн	Более 15 тн
Лист 4 мм	за тонну	69 500	68 500	67 500
Лист 5 мм	за тонну	72 000	71 000	70 000
Лист 6 мм	за тонну	70 500	69 500	68 500
Лист 8 мм	за тонну	72 500	71 500	70 500
Лист 10 мм	за тонну	72 000	71 000	70 000
Лист 12 мм	за тонну	72 000	71 000	70 000

Наименование продукции	Ед. измерения	Цена постоянного покупателя - с 5% скидкой	Базовая РОЗНИЧНАЯ цена (до 1 тонны)	Базовая цена (БОЛЕЕ 1 тонны)	
		за единицу	за единицу	за единицу	за тонну
Листы холоднокатаные					
Лист х/к 0,5 мм (1,25*2,5)	лист	1 396	1 469	1 241	99 300
Лист х/к 1,0 мм (1,25*2,5)	лист	2 753	2 898	2 445	97 800
Лист х/к 1,2 мм (1,25*2,5)	лист	3 294	3 468	2 925	97 500
Лист х/к 1,5 мм (1,25*2,5)	лист	4 060	4 274	3 600	96 000
Лист х/к 2,0 мм (1,25*2,5)	лист	5 414	5 699	4 800	96 000
Лист х/к 3,0 мм (1,25*2,5)	лист	8 244	8 677	7 320	97 600
Листы оцинкованные					
Лист оцинк. 0,5 мм (1*2)	лист	1 189	1 252	1 084	135 500
Лист оцинк. 0,5 мм (1,25*2,5)	лист	1 845	1 942	1 681	134 500

График работы:

Пн - Пт: 08:30 - 17:30

Сб: 08:30 - 14:00

Вс: выходной

Адрес:

г. Боровичи, ул. Лядова, д.8 "Л"

Тел:

+7 (81664) 2-07-17

Моб/Е-mail:

+7 (921) 707-27-70

 Екатерина Григорьева GEA01@Orion35.ru

+7 (921) 139-06-10

 Артем Иванов iam@orion35.ru

+7 (921) 544-23-12

 Александр Николаев naa@orion35.ru

+7 (921) 707-27-17

 Ольга Галичкина fie@orion35.ru

Наименование продукции	Ед. измерения	Цена постоянного покупателя - с 5% скидкой	Базовая РОЗНИЧНАЯ цена (до 1 тонны)	Базовая цена (до 5 тонн)	
		за единицу	за единицу	за единицу	за тонну
Арматура А3 А500 С					
Арматура А3 А500С 6	п.м	17,8	18,7	15,1	65 700
Арматура А3 А500С 8	п.м	30,8	32,4	26,0	63 500
Арматура А3 А500С 10	п.м	47,3	49,8	40,0	63 500
Арматура А3 А500С 12	п.м	66,0	69,5	55,5	61 000
Арматура А3 А500С 14	п.м	89,3	94,0	75,0	60 500
Арматура А3 А500С 16	п.м	115,9	122,0	97,4	60 500
Арматура А3 А500С 18	п.м	146,9	154,6	123,4	60 500
Арматура А3 А500С 20	п.м	181,5	191,0	152,5	60 500
Арматура А3 А500С 22	п.м	218,2	229,7	183,3	60 500
Арматура А3 А500С 25	п.м	277,3	291,9	232,9	60 500
Арматура А3 А500С 28	п.м	352,9	371,5	296,5	60 500
Арматура А3 А500С 32	п.м	468,1	492,7	393,3	60 500

Специальные цены для оптовых клиентов

Арматура А3 А500 С	Ед. измерения	Цена от 5 до 15 тонн	Цена от 15 тонн
Арматура А3 А500С 8	за тонну	63 000	61 500
Арматура А3 А500С 10	за тонну	63 000	61 500
Арматура А3 А500С 12	за тонну	60 500	59 000
Арматура А3 А500С 14	за тонну	60 000	58 500
Арматура А3 А500С 16	за тонну	60 000	58 500
Арматура А3 А500С 18	за тонну	60 000	58 500
Арматура А3 А500С 20	за тонну	60 000	58 500
Арматура А3 А500С 22	за тонну	60 000	58 500
Арматура А3 А500С 25	за тонну	60 000	58 500
Арматура А3 А500С 28	за тонну	60 000	58 500
Арматура А3 А500С 32	за тонну	60 000	58 500

Наименование продукции	Ед. измерения	Цена постоянного покупателя - с 5% скидкой	Базовая РОЗНИЧНАЯ цена (до 1 тонны)	Базовая цена (до 5 тонн)	
		за единицу	за единицу	за единицу	за тонну
Арматура А1 гладкая					
Арматура А1 6	п.м	18,5	19,5	15,8	68 800
Арматура А1 8	п.м	32,9	34,6	28,1	68 500
Арматура А1 10	п.м	50,4	53,0	43,0	68 300
Арматура А1 12	п.м	74,8	78,8	64,2	70 500
Арматура А1 14	п.м	99,8	105,1	85,3	68 800
Арматура А1 16	п.м	131,2	138,1	112,4	69 800
Арматура А1 18	п.м	165,3	173,9	141,4	69 300
Арматура А1 20	п.м	202,8	213,5	173,4	68 800

Наименование продукции	Ед. измерения	Цена постоянного покупателя - с 5% скидкой	Базовая РОЗНИЧНАЯ цена (до 1 тонны)	Базовая цена (БОЛЕЕ 1 тонны)	
		за единицу	за единицу	за единицу	за тонну
Круг сталь 3					
Круг 22	п.м	306	323	270	89 000
Круг 25	п.м	389	410	343	89 000
Круг 30	п.м	572	603	504	89 000
Круг 36	п.м	754	794	657	80 600
Круг 40	п.м	931	980	811	80 600
Круг сталь 45					
Круг 50	п.м	1 456	1 532	1 268	80 600
Круг 60	п.м	2 094	2 205	1 824	80 600
Круг 70	п.м	2 851	3 001	2 483	80 600
Круг 75	п.м	3 273	3 446	2 851	80 600
Круг 80	п.м	3 725	3 921	3 244	80 600
Круг 100	п.м	5 605	5 900	4 870	79 000
Квадрат					
Квадрат 10 мм	п.м	71,8	75,6	62,2	76 800
Квадрат 12 мм	п.м	100,8	106,1	87,2	75 800
Квадрат 14 мм	п.м	137,6	144,8	119,0	75 800
Квадрат 16 мм	п.м	179,7	189,1	155,4	75 800
Полоса					
Полоса 20x4	п.м	67,2	70,7	59,4	92 800
Полоса 25x4	п.м	82,8	87,1	73,0	91 300
Полоса 30x4	п.м	99,8	105,0	88,2	92 800
Полоса 40x4	п.м	115,5	121,5	100,2	78 300
Полоса 50x5	п.м	183,5	193,1	159,6	79 800
Сетка сварная					
50*50*3 2000*3000	карта	855	900		
100*100*3 2000*3000	карта	523	550		
100*100*4 2000*3000	карта	808	850		
50*50*1,6 оцинк. 1,5*10	рулон	1 590	1 674		
50*50*1,6 оцинк. 1,5*15	рулон	2 385	2 510		
50*50*1,6 оцинк. 1,5*30	рулон	4 770	5 021		
50*50*1,6 оцинк. 1,5*45	рулон	7 950	8 369		
50*50*1,6 оцинк. 1,8*15	рулон	2 862	3 013		
50*50*1,6 оцинк. 1,8*25	рулон	4 770	5 021		
50*50*1,6 оцинк. 1,8*10	рулон	1 908	2 008		
50*50*1,6 оцинк. 1,8*45	рулон	8 586	9 038		
Сетка рабица					
50*50*1,8 оцинкованная 1,5*10	рулон	2 470	2 600		
50*50*2,5 оцинкованная 1,5*10	рулон	3 610	3 800		
Проволока					
Проволока 1,2	кг	112,4	118,3		
Проволока 1,6	кг	109,3	115,1		
Проволока 3	кг	106,2	111,8		
Катанка					
Катанка 6	п.м.	21,4	22,5	18,6	81 000
Катанка 6,5	п.м.	22,7	23,9	19,6	75 500
Упаковочная лента					
Лента холоднокатанная 0,5x20 мм	тонна	155 610	163 800		

График работы:

Пн - Пт: 08:30 - 17:30

Сб: 08:30 - 14:00

Вс: выходной

Адрес:

г. Боровичи, ул. Лядова, д.8 "Л"

Тел:

+7 (81664) 2-07-17

Моб/Е-mail:

+7 (921) 707-27-70	Екатерина Григорьева	GEA01@Orion35.ru
+7 (921) 139-06-10	Артем Иванов	iam@orion35.ru
+7 (921) 544-23-12	Александр Николаев	naa@orion35.ru
+7 (921) 707-27-17	Ольга Галичкина	fie@orion35.ru

Прайс-лист на профнастил

Наименование продукции	Толщина листа		Цена постоянного покупателя - скидка 5 руб. с погонного метра		Базовая цена	
			за единицу		за единицу	
Профнастил в НАЛИЧИИ - листы по 1.5; 1.8 и 2.0 метра			м.кв.	м.пог.	м.кв.	м.пог.
C-8 RETAIL CT	0,35 мм	ЦВЕТНОЙ	450	540	454	545
МП-20 RETAIL CT	0,35 мм	ЦВЕТНОЙ	470	540	474	545
C-8 CT	0,35 мм	ОЦИНКОВАННЫЙ	393	472	398	477
МП-20 CT	0,35 мм	ОЦИНКОВАННЫЙ	410	472	415	477
C-21 CT	0,35 мм	ОЦИНКОВАННЫЙ	449	472	454	477
Профнастил на ЗАКАЗ - длина листов от 0,5 до 12 м			м.кв.	м.пог.	м.кв.	м.пог.
C-8	0,4 мм	ЦВЕТНОЙ	505	606	509	611
C-8 COLOR (грунт в цвет полимера)	0,4 мм	ЦВЕТНОЙ	525	630	529	635
C-8	0,45 мм	ЦВЕТНОЙ	624	749	628	754
C-8 Norman	0,5 мм	ЦВЕТНОЙ	675	810	679	815
C-8 Matt MP	0,5 мм	ЦВЕТНОЙ	773	927	777	932
C-8 Viking MP	0,45 мм	ЦВЕТНОЙ	718	861	722	866
C-8 Viking MP E	0,5 мм	ЦВЕТНОЙ	911	1093	915	1 098
C-8 Valori	0,5 мм	ЦВЕТНОЙ	802	962	806	967
C-8 PureTech Mat	0,5 мм	ЦВЕТНОЙ	851	1021	855	1 026
МП-20	0,4 мм	ЦВЕТНОЙ	527	606	531	611
МП-20 COLOR (грунт в цвет полимера)	0,4 мм	ЦВЕТНОЙ	548	630	552	635
МП-20	0,45 мм	ЦВЕТНОЙ	651	749	656	754
МП-20 Norman	0,5 мм	ЦВЕТНОЙ	704	810	709	815
МП-20 Matt MP	0,5 мм	ЦВЕТНОЙ	806	927	810	932
МП-20 Viking MP	0,45 мм	ЦВЕТНОЙ	749	861	753	866
МП-20 Viking MP E	0,5 мм	ЦВЕТНОЙ	950	1093	955	1 098
МП-20 Valori	0,5 мм	ЦВЕТНОЙ	837	962	841	967
МП-20 PureTech Mat	0,5 мм	ЦВЕТНОЙ	888	1021	892	1 026
C-21	0,4 мм	ЦВЕТНОЙ	577	606	581	611
C-21 COLOR (грунт в цвет полимера)	0,4 мм	ЦВЕТНОЙ	600	630	604	635
C-21	0,45 мм	ЦВЕТНОЙ	713	749	717	754
C-21 Norman	0,5 мм	ЦВЕТНОЙ	771	810	776	815
C-21 Matt MP	0,5 мм	ЦВЕТНОЙ	882	927	887	932
C-21 Viking MP	0,45 мм	ЦВЕТНОЙ	819	861	824	866
C-21 Viking MP E	0,5 мм	ЦВЕТНОЙ	1040	1093	1 045	1 098
C-21 Valori	0,5 мм	ЦВЕТНОЙ	915	962	920	967
C-21 PureTech Mat	0,5 мм	ЦВЕТНОЙ	971	1021	976	1 026
Профнастил ECOSTEEL			м.кв.	м.пог.	м.кв.	м.пог.
C-8 матовый	0,45 мм	ЦВЕТНОЙ	748	897	752	902
МП-20 матовый	0,45 мм	ЦВЕТНОЙ	780	897	784	902
C-21 матовый	0,45 мм	ЦВЕТНОЙ	853	897	858	902
C-8 текстурированный	0,45 мм	ЦВЕТНОЙ	758	910	763	915
МП-20 текстурированный	0,45 мм	ЦВЕТНОЙ	791	910	796	915
C-21 текстурированный	0,45 мм	ЦВЕТНОЙ	866	910	871	915
C8 гладкий**	0,5 мм	ЦВЕТНОЙ	1009	1211	1 013	1 216
МП-20 гладкий**	0,5 мм	ЦВЕТНОЙ	1053	1211	1 057	1 216
Профнастил двухсторонний			м.кв.	м.пог.	м.кв.	м.пог.
C-8 двухсторонний матовый	0,4 мм	ЦВЕТНОЙ	635	762	639	767
МП-20 двухсторонний матовый	0,4 мм	ЦВЕТНОЙ	663	762	667	767
C-21 двухсторонний матовый	0,4 мм	ЦВЕТНОЙ	725	762	730	767
C-8 двухсторонний	0,45 мм	ЦВЕТНОЙ	668	802	673	807
МП-20 двухсторонний	0,45 мм	ЦВЕТНОЙ	697	802	702	807
Гладкие листы			м.кв.	м.пог.	м.кв.	м.пог.
Гладкий лист (с пленкой)	0,4 мм	ЦВЕТНОЙ	496	620	500	625
Гладкий лист (с пленкой) COLOR	0,4 мм	ЦВЕТНОЙ	522	652	526	657
Гладкий лист (с пленкой)	0,45 мм	ЦВЕТНОЙ	617	771	621	776
Профнастил оцинкованный			м.кв.	м.пог.	м.кв.	м.пог.
C-8	0,4 мм	ОЦИНКОВАННЫЙ	419	503	423	508
C-8	0,45 мм	ОЦИНКОВАННЫЙ	465	558	469	563
C-8	0,5 мм	ОЦИНКОВАННЫЙ	485	582	489	587
МП-20	0,4 мм	ОЦИНКОВАННЫЙ	437	503	442	508
МП-20	0,45 мм	ОЦИНКОВАННЫЙ	485	558	490	563
МП-20	0,5 мм	ОЦИНКОВАННЫЙ	506	582	510	587
C-21	0,4 мм	ОЦИНКОВАННЫЙ	479	503	483	508
C-21	0,45 мм	ОЦИНКОВАННЫЙ	531	558	536	563
C-21	0,5 мм	ОЦИНКОВАННЫЙ	554	582	559	587
Строительный профнастил			м.кв.	м.пог.	м.кв.	м.пог.
НС-35	0,5 мм	ОЦИНКОВАННЫЙ	551	584	556	589
C-44x1000	0,7 мм	ОЦИНКОВАННЫЙ	744	779	749	784
Н-60x845	0,7 мм	ОЦИНКОВАННЫЙ	864	779	869	784
Н-75x750	0,7 мм	ОЦИНКОВАННЫЙ	974	779	980	784

*Имеются доплаты: за определенные цвета, **ECOSTEEL в толщине 0,5 мм (матовый, текстурированный, текстурированный двухсторонний), на заказ менее 20 кв.м. и упаковку (см. информацию на странице "Перечень наценок и примечаний")

График работы:

Пн - Пт: 08:30 - 17:30

Сб: 08:30 - 14:00

Вс: выходной

Адрес:

г. Боровичи, ул. Лядова, д.8 "Л"

Тел:

+7 (81664) 2-07-17

Моб/Е-mail:

+7 (921) 707-27-70	Екатерина Григорьева	GEA01@Orion35.ru
+7 (921) 139-06-10	Артем Иванов	iam@orion35.ru
+7 (921) 544-23-12	Александр Николаев	naa@orion35.ru
+7 (921) 707-27-17	Ольга Галичкина	fie@orion35.ru

Прайс-лист на профиль декоративный и металлочерепицу

Наименование продукции	Толщина листа	Цена постоянного покупателя - скидка 5 руб. с погонного метра		Базовая цена*	
		за единицу		за единицу	
Профиль декоративный		м.кв.	м.пог.	м.кв.	м.пог.
Профиль декоративный Монтерра 0,4 мм	0,4 мм	547	651	551	656
Профиль декоративный Монтерра 0,45 мм	0,45 мм	678	807	682	812
Профиль декоративный Монтерра Viking 0,45 мм	0,45 мм	778	926	782	931
Металлочерепица Ламонтерра		м.кв.	м.пог.	м.кв.	м.пог.
Ламонтерра Norman	0,5 мм	732	871	736	876
Ламонтерра Matt MP	0,5 мм	873	1 039	877	1 044
Ламонтерра Valori	0,5 мм	866	1 031	871	1 036
Ламонтерра Puretán	0,5 мм	953	1 134	957	1 139
Ламонтерра PureTech Mat	0,5 мм	993	1 182	997	1 187
Ламонтерра Viking	0,5 мм	1 018	1 212	1 023	1 217
Ламонтерра Purman	0,5 мм	1 120	1 333	1 124	1 338
Ламонтерра Cloudy	0,5 мм	1 081	1 286	1 085	1 291
Ламонтерра Агнета	0,5 мм	1 081	1 286	1 085	1 291
Металлочерепица Монтерроса (высота ступеньки S (25мм))		м.кв.	м.пог.	м.кв.	м.пог.
Монтерроса Norman S	0,5 мм	809	946	813	951
Монтерроса Matt MP S	0,5 мм	879	1 029	884	1 034
Монтерроса Valori S	0,5 мм	898	1 051	903	1 056
Монтерроса Puretán S	0,5 мм	985	1 152	989	1 157
Монтерроса PureTech Mat S	0,5 мм	985	1 152	989	1 157
Монтерроса Viking S	0,5 мм	1 050	1 228	1 054	1 233
Монтерроса Purman S	0,5 мм	1 151	1 347	1 156	1 352
Монтерроса Cloudy S	0,5 мм	1 111	1 300	1 115	1 305
Монтерроса Агнета S	0,5 мм	1 111	1 300	1 115	1 305
Металлочерепица Трамонтана (высота ступеньки S (25мм))		м.кв.	м.пог.	м.кв.	м.пог.
Трамонтана Norman S	0,5 мм	828	990	833	995
Трамонтана Matt MP S	0,5 мм	900	1 076	905	1 081
Трамонтана Valori S	0,5 мм	919	1 098	923	1 103
Трамонтана Puretán S	0,5 мм	1 005	1 201	1 009	1 206
Трамонтана PureTech Mat S	0,5 мм	1 005	1 201	1 009	1 206
Трамонтана Viking S	0,5 мм	1 069	1 277	1 073	1 282
Трамонтана Purman S	0,5 мм	1 171	1 399	1 175	1 404
Трамонтана Cloudy S	0,5 мм	1 131	1 351	1 135	1 356
Трамонтана Агнета S	0,5 мм	1 131	1 351	1 135	1 356
Металлочерепица Монтекристо (высота ступеньки S (25мм))		м.кв.	м.пог.	м.кв.	м.пог.
Монтекристо Norman S	0,5 мм	813	976	818	981
Монтекристо Matt MP S	0,5 мм	885	1 062	889	1 067
Монтекристо Valori S	0,5 мм	903	1 084	908	1 089
Монтекристо Puretán S	0,5 мм	990	1 188	994	1 193
Монтекристо PureTech Mat S	0,5 мм	990	1 188	994	1 193
Монтекристо Viking S	0,5 мм	1 054	1 265	1 058	1 270
Монтекристо Purman S	0,5 мм	1 117	1 340	1 121	1 345
Монтекристо Cloudy S	0,5 мм	1 116	1 339	1 120	1 344
Монтекристо Агнета S	0,5 мм	1 116	1 339	1 120	1 344

*Имеются доплаты за определенные цвета, на заказ менее 20 кв.м. и упаковку (см. информацию на странице "Перечень наценок и примечаний")

Характеристики	Ед. Изм.	Профиль декоративный Монтерра, Ламонтерра	Монтекристо	Трамонтана	Монтерроса
Габаритная ширина	мм	1190	1200	1195	1170
Полезная ширина	мм	1100	1150	1155	1110
Ширина бокового замка	мм	90	50	40	60
Минимальная длина	мм	500	480	480	480
Максимальная длина	мм	8000	8000	8000	8000
Глубина профиля (полная)	мм	39	49/54/59	50/55/60	67/72/77
Высота ступеньки	мм	14	25/30/35 (обозначение S/M/X)	25/30/35 (обозначение S/M/X)	25/30/35 (обозначение S/M/X)
Длина ступеньки	мм	350	350/400 (без обозначения/ обозначение L)	350/400 (без обозначения/ обозначение L)	350/400 (без обозначения/ обозначение L)
Форма горизонтального реза	мм	2D	3D	3D	3D

Профиль декоративный Монтерра, металлочерепица Ламонтерра

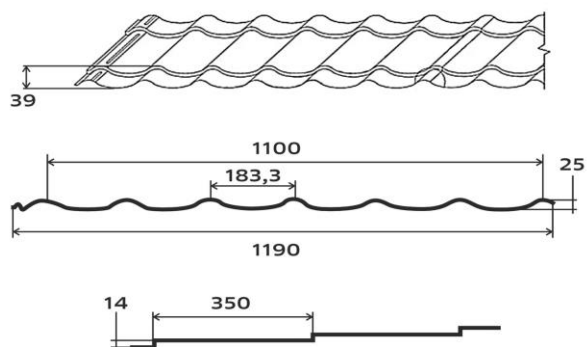

Металлочерепица Монтеросса

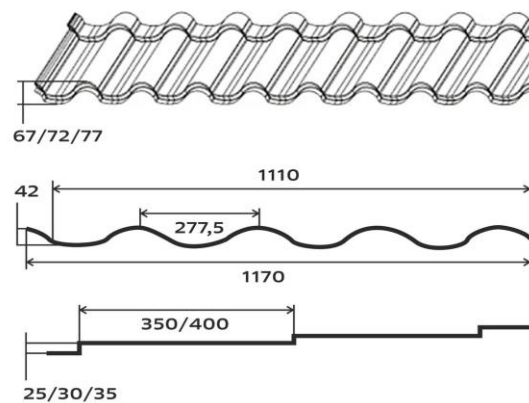

Металлочерепица Трамонтана

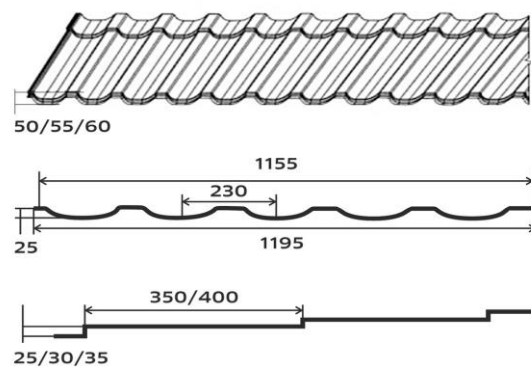

Металлочерепица Монтекристо

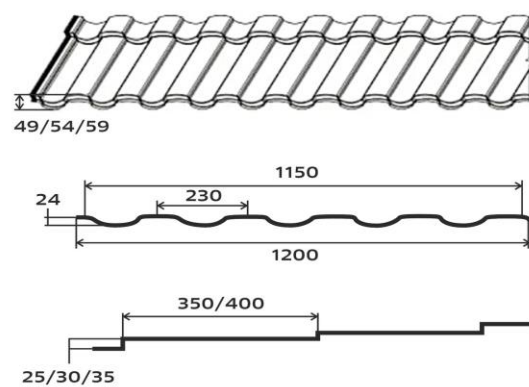
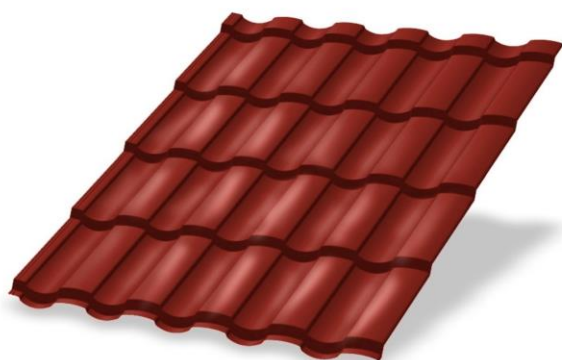

Перечень наценок и примечаний

Наценка за цвета

Продукция	Толщина листа	Цвет (RAL)	Наценка руб./кв.м.
Профнастил, гладкие листы	0,45 мм	1018; 1035; 2004; 3003; 3009; 3020	82
		5015; 6018; 7005; 7035; 7047	62
		9002, 9010	12
	Norman	3011; 5002; 5021; 6002; 6019; 8004; 9005; 9006	47
		1018; 1035; 2004; 3003; 3009; 3020	70
		5015; 6018; 7005; 7035; 7047	50
Профнастил ECOSTEEL	0,5 мм	3011; 5002; 5021; 6002; 6019; 8004; 9005; 9006	35
		матовый	40
		текстурированный	60
Профиль декоративный Монтерра	0,45 мм	текстурированный двухсторонний	235
		1018; 1035; 2004; 3003; 3009; 3020	78
		5015; 6018; 7005; 7035; 7047	58
		3011; 5002; 5021; 6002; 6019; 8004; 9005; 9006	43
Металлочерепица Ламонтерра, Монтерроса, Трамонтана, Монтекристо	Norman	9002; 9010	8
		1018; 1035; 2004; 3003; 3009; 3020	70
		5015; 6018; 7005; 7035; 7047	50
		3011; 5002; 5021; 6002; 6019; 8004; 9005; 9006	35

*Для металлочерепицы Монтерроса, Трамонтана, Монтекристо с высотой ступеньки М (30 мм) действует доплата +10 руб/кв.м., с высотой ступеньки Х (35 мм) доплата +15 руб/кв.м.

Упаковка

Упаковка для профнастила/ Профиль	С-08, МП-18, МП-20	С-21	НС-35, С-44	Н-60, Н-75, Н-114
Воздушно-пузырчатая пленка	да	да	да	да
Стяжка из поперечной доски со стальной лентой, подкладка под поперечные доски	да	да	да	да
Защитный уголок	да	да		
Стоимость упаковки за 1 пог.м (считается по самому длинному листукратно 0,5м в большую сторону)	230	240	225	220
Стоимость упаковки за 1 пог.м (для низких профлистов)	330			
Упаковка для металлочерепицы	Ламонтерра	Трамонтана	Монтерроса	Монтекристо
Стоимость упаковки за 1 пог.м (считается по самому длинному листукратно 0,5м в большую сторону)	300	510	510	510

При заказе Металлочерепицы до 5 листов включительно - упаковка состоит: Поддон (длинной кратной 0,5 в большую сторону длинны продукции, цену уточняйте у менеджера) + Упаковка на поддон (250 руб/м.пог.)

При заказе Профнастила до 9 листов включительно - упаковка состоит: Поддон (длинной кратной 0,5 в большую сторону длинны продукции, цену уточняйте у менеджера) + Упаковка на поддон (105 руб/м.пог.)

Наценка при заказе метражом до 20 кв.м

Продукция	Объем заказа	Наценка за м2	Срок изготовления	Цвета	
Профнастил С-8х1150; МП-20х1100 с толщиной листа 0,4 мм, 0,45 мм, Norman, 0,5 мм	менее 5 кв.м	Наценка 70%	Стандартный	8017, 6005, 3005	
	от 5 до 9,99 кв.м	Наценка 30%			
	от 10 до 19,99 кв.м	Наценка 15%			
	Профиль декоративный Монтерра с толщиной листа 0,4 мм, 0,45 мм, металлочерепица Ламонтерра с толщиной листа Norman, 0,5 мм	менее 5 кв.м	Наценка 160%	Стандартный	Остальные цвета в наличии на складе
		от 5 до 9,99 кв.м	Наценка 70%		
от 10 до 19,99 кв.м		Наценка 40%			
Профиль декоративный Монтерра Х с толщиной листа 0,4 мм, 0,45 мм, металлочерепица Ламонтерра Х с толщиной листа Norman, 0,5 мм	менее 5 кв.м	Наценка 70%	Стандартный	8017, 6005, 5005, 3005	
	от 5 до 9,99 кв.м	Наценка 30%			
	от 10 до 19,99 кв.м	Наценка 15%			
	Профиль декоративный Монтерра Х с толщиной листа 0,4 мм, 0,45 мм, металлочерепица Ламонтерра Х с толщиной листа Norman, 0,5 мм	менее 5 кв.м	Наценка 160%	Прокат - 1 раз в неделю	Остальные цвета в наличии на складе
		от 5 до 9,99 кв.м	Наценка 70%		
от 10 до 19,99 кв.м		Наценка 40%			

Прайс-лист на доборные элементы

Доборные элементы. Полиэстер.		Ед. изм.	Цена со скидкой 5%	Цена базовая
Планка конька плоского 150x150x2000		шт.	996	1 048
Планка конька плоского 190x190x2000		шт.	1 365	1 437
Планка торцевая 95x120x2000		шт.	696	733
Планка карнизная 100x69x2000		шт.	608	640
Планка капельник 79x55x2000		шт.	608	640
Лента карнизная вентиляционная (100x5000)		шт.	464	488
Планка конька круглого R 110x2000		шт.	1 176	1 238
Заглушка конька круглого простая		шт.	323	340
Заглушка конька круглого конусная		шт.	819	863
Планка ендовы верхняя 76x76x2000		шт.	882	929
Планка ендовы нижняя 298x298x2000		шт.	1 460	1 537
Планка угла наружного 115x115x2000 (кроме 50x2000)		шт.	696	733
Планка угла внутреннего 115x115x2000 (кроме 50x2000)		шт.	696	733
Планка примыкания верхняя 250x147x2000		шт.	1 029	1 083
Планка примыкания нижняя 250x122x2000		шт.	1 029	1 083
Планка снегозадержателя 95x65x2000		шт.	696	733
Снегозадержатель трубчатый 3 метра		шт.	2 987	3 145
Снегозадержатель трубчатый 1 метр		шт.	1 558	1 640

Доборные элементы. Цинк.			Цена со скидкой 5%	Цена базовая
Планка конька плоского 150x150x2000		шт.	819	863
Планка конька плоского 190x190x2000		шт.	1107	1 165
Планка торцевая 95x120x2000		шт.	545	574
Планка угла наружного 115x115x2000 (кроме 50x2000)		шт.	545	574
Планка угла внутреннего 115x115x2000 (кроме 50x2000)		шт.	545	574
Планка ендовы нижняя 298x298x2000		шт.	1202	1 265
Планка ендовы верхняя 76x76x2000		шт.	702	739
Планка карнизная 100x69x2000		шт.	461	485
Планка примыкания верхняя 250x147x2000		шт.	863	908
Планка примыкания нижняя 250x122x2000		шт.	863	908
Планка снегозадержателя 95x65x2000		шт.	545	574

Доборные элементы ЭКОНОМ. Полиэстер (RAL 3005, 6005, 8017)			Цена со скидкой 5%	Цена базовая
Планка конька плоского простая 145x145x2000		шт.	535	564
Планка торцевая 95x120x2000		шт.	438	461
Планка карнизная 100x69x2000		шт.	325	342
Планка ендовы верхняя 76x76x2000		шт.	520	548
Планка примыкания верхняя 250x147x2000		шт.	690	726
Планка примыкания нижняя 250x122x2000		шт.	690	726

Доборные элементы ЭКОНОМ. Цинк.			Цена со скидкой 5%	Цена базовая
Планка конька плоского простая 145x145x2000		шт.	480	505
Планка торцевая 95x120x2000		шт.	407	428

Доплаты за доборные элементы к металлочерепице:

Norman	+35% к стоимости стандартных
VikingMP	+25% к стоимости стандартных
VikingMP E	+50% к стоимости стандартных
Valori	+40% к стоимости стандартных
Matt MP	+40% к стоимости стандартных
PureTech Mat	+50% к стоимости стандартных
Puretan	+55% к стоимости стандартных
Ecosteel	+70% к стоимости стандартных
Purman	+75% к стоимости стандартных
Cloudy, Агнета	+105% к стоимости стандартных

Прайс-лист на водосточные системы

Водосточные системы "FORAMINA" и "FORAMINA FREEZE"

Наименование продукции	Ед. изм.	Цена со скидкой 5% FORAMINA	Цена базовая FORAMINA	Цена со скидкой 5% FORAMINA FREEZE	Цена базовая FORAMINA FREEZE
Желоб водосточный 3 метра	шт.	1 242	1 307	1 397	1 471
Держатель желоба	шт.	254	268	292	307
Держатель желоба карнизный	шт.	192	202	223	235
Заглушка желоба	шт.	214	225	241	254
Соединитель желоба	шт.	262	276	301	317
Угол желоба наружный 90 град.	шт.	1 086	1 143	1 252	1 318
Угол желоба внутренний 90 град.	шт.	1 086	1 143	1 252	1 318
Угол желоба наружный 135 град.	шт.	1 854	1 951	-	-
Угол желоба внутренний 135 град.	шт.	1 854	1 951	-	-
Ограничитель перелива	шт.	308	324	-	-
Воронка выпускная	шт.	503	529	579	610
Паук	шт.	1 164	1 225	-	-
Воронка водосборная	шт.	1 957	2 060	-	-
Труба водосточная 3 метра	шт.	1 709	1 799	1 942	2 044
Труба водосточная 2 метра	шт.	1 148	1 208	1 312	1 381
Труба соединительная 1 метр	шт.	573	603	676	712
Держатель трубы, на кирпич	шт.	347	365	389	410
Держатель трубы, на дерево	шт.	230	243	257	271
Колено трубы	шт.	503	529	584	614
Колено сливное	шт.	518	545	615	647
Тройник трубы	шт.	2 331	2 454	2 723	2 867

*FORAMINA имеет стандартное глянцевое покрытие, FORAMINA FREEZE текстурированное матовое покрытие

FORAMINA стандартные цвета: RAL 3005 - красное вино, RAL 6005 - зеленый, RAL 7024 - серый графит, RAL 8017 - коричневый, RAL 9010 - белый, RR32 - коричневый, RAL 9005 - черный темный.

FORAMINA FREEZE стандартные цвета: GREY - природный серый, DARK BROWN - глубокий коричневый

Водосточная система "GRANDSYSTEM"

Наименование продукции	Ед. изм.	Цена со скидкой 5% GRANDSYSTEM	Цена базовая GRANDSYSTEM
Желоб водосточный 3метра	шт.	985	1 037
Держатель желоба профилированный D125x270 GS	шт.	141	148
Держатель желоба усил. D125x280 GS (3мм)	шт.	193	204
Держатель желоба карнизный профилированный D125x145 GS	шт.	111	117
Держатель желоба карнизный усил. D125x132 GS	шт.	169	178
Соединитель желоба (1 мм)	шт.	198	208
Соединитель желоба (0,6 мм)	шт.	190	200
Заглушка желоба	шт.	127	134
Угол желоба наружный 90 град.	шт.	655	690
Угол желоба внутренний 90 град.	шт.	655	690
Воронка выпускная	шт.	358	377
Труба водосточная 3 метра	шт.	1 237	1 302
Труба водосточная 2 метра	шт.	841	885
Труба соединительная 1 метр	шт.	396	417
Держатель трубы, на кирпич	шт.	198	208
Держатель трубы, на дерево	шт.	148	156
Колено трубы	шт.	342	360
Колено сливное	шт.	363	382

GRANDSYSTEM стандартные цвета: RAL 9010 - белый, RAL 8017 - коричневый.

Водосточная система "GS lite"

Наименование продукции	Ед. изм.	Цена со скидкой 5% GS lite	Цена базовая GS lite
Желоб водосточный 3метра	шт.	812	855
Держатель желоба усил. D125x280 (3мм)	шт.	165	174
Держатель желоба карнизный усил. D125x132 (3мм)	шт.	146	154
Соединитель желоба	шт.	156	164
Заглушка желоба	шт.	112	118
Угол желоба наружный 90 град.	шт.	559	589
Угол желоба внутренний 90 град.	шт.	559	589
Воронка выпускная	шт.	267	282
Труба водосточная 3 метра	шт.	968	1 019
Труба соединительная 1 метр	шт.	306	322
Держатель трубы, на кирпич	шт.	156	164
Держатель трубы, на дерево	шт.	112	118
Колено трубы	шт.	297	312
Колено сливное	шт.	306	322

GS lite стандартные цвета: RAL 9003 - белый, RAL 8017 - коричневый, RAL 7024 - серый графитовый.

Схема монтажа и обозначения узлов для водосточной системы "FORAMINA"

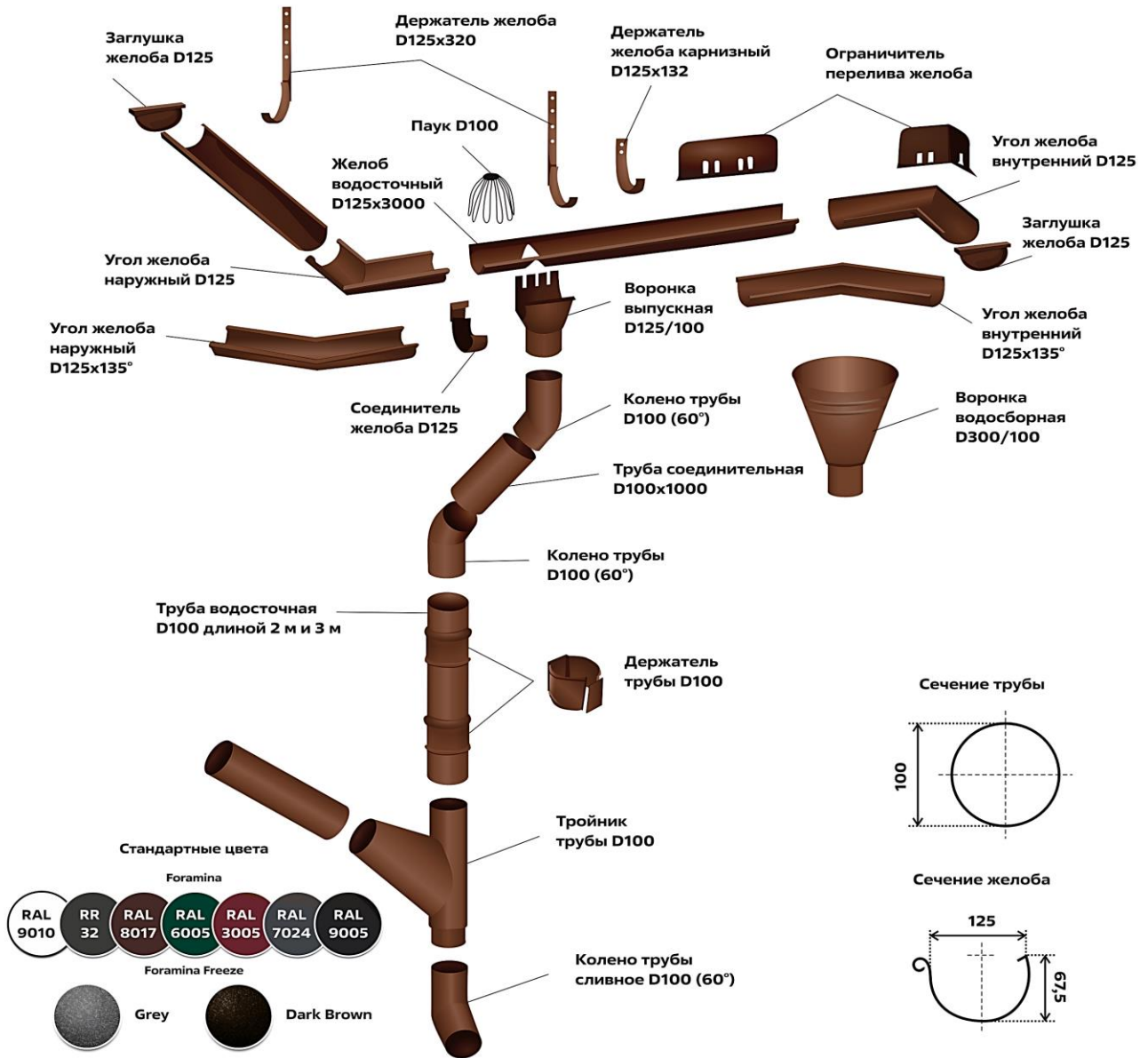

Фальцевые панели FASTCLICK

Покрытие	Толщина панели	Цена со скидкой 5%	Цена базовая
		м.кв.	м.кв.
Norman	0,5 мм	838	882
Viking MP	0,45 мм	879	925
Viking MP E	0,5 мм	1 425	1 499
Valori	0,5 мм	1 065	1 120
Matt MP	0,5 мм	1 066	1 121
Puretan	0,5 мм	1 104	1 161
PureTech Mat	0,5 мм	1 218	1 281
Purman	0,5 мм	1 414	1 487

Характеристики:

Вид фальцевой панели: гладкая, волна, трапеция, накатка
 Полная ширина - 531 мм
 Полезная ширина - 485 мм
 Высота замка - 33 мм
 Диапазон длин - от 0,5 м до 12 м
 Заводская подготовка под карнизный загиб - по 30 мм с каждой стороны

Доборные элементы	Ед.изм	Norman		VikingMP		VikingMP E		VALORI	
		Цена со скидкой 5%	Цена базовая	Цена со скидкой 5%	Цена базовая	Цена со скидкой 5%	Цена базовая	Цена со скидкой 5%	Цена базовая
Планка торцевая кровельная FASTCLICK 65x130x2000	шт.	658	691	647	680	723	759	734	770
Планка карнизная FASTCLICK 130x80x2000	шт.	658	691	647	680	723	759	734	770
Планка примыкания верхняя к трубе FASTCLICK 250x240x2000	шт.	1 310	1 376	1 288	1 352	1 446	1 518	1 464	1 538
Планка примыкания нижняя к трубе FASTCLICK 150x200x2000	шт.	935	982	968	1 016	1 127	1 183	1 061	1 114
Планка примыкания боковая FASTCLICK 150x65x2000	шт.	658	691	647	680	723	759	734	770
Планка примыкания верхняя к стене FASTCLICK 150x135x2000	шт.	784	823	822	863	926	972	874	917
Планка крепёжная FASTCLICK 7x30x3000	шт.	414	435	409	430	412	432	406	426
Планка торцевая фасадная FASTCLICK 139x65x3000	шт.	983	1 032	968	1 016	1 085	1 140	1 103	1 158
Планка угла наружного FASTCLICK 75x75x3000	шт.	809	850	796	836	941	988	902	947
Планка угла внутреннего FASTCLICK 75x75x3000	шт.	809	850	796	836	941	988	902	947
Планка откоса сложная FASTCLICK 175x34x3000	шт.	1 170	1 229	1 231	1 292	1 389	1 459	1 308	1 373
Планка откоса FASTCLICK 150x267x3000	шт.	1 400	1 470	1 450	1 522	1 691	1 775	1 593	1 673
Планка отлива верхнего FASTCLICK 35x25x3000	шт.	697	732	676	710	855	898	781	820
Планка начальная FASTCLICK 55x30x3000	шт.	983	1 032	968	1 016	1 085	1 140	1 103	1 158
Планка завершающая FASTCLICK 50x38x3000	шт.	493	517	485	510	546	574	554	582

Гладкая



Волна



Трапеция

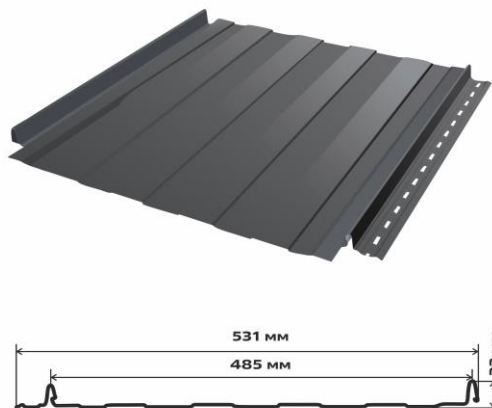

Накатка





График работы:

Пн - Пт: 08:30 - 17:30

Сб: 08:30 - 14:00

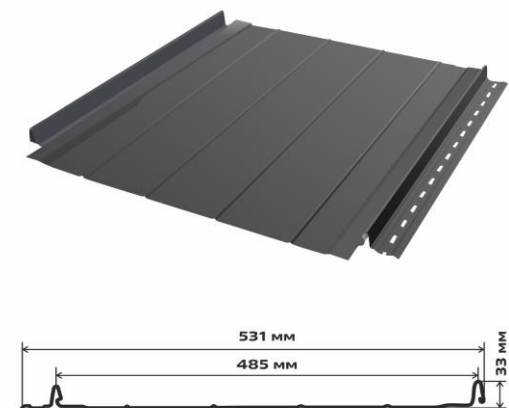
Вс: выходной

Адрес: г. Боровичи, ул. Лядова, д.8 "Л"

Тел: +7 (81664) 2-07-17

Моб/Е-mail: +7 (921) 707-27-70 Екатерина Григорьева GEA01@Orion35.ru

 +7 (921) 139-06-10 Артем Иванов iam@orion35.ru

 +7 (921) 544-23-12 Александр Николаев naa@orion35.ru

 +7 (921) 707-27-17 Ольга Галичкина fie@orion35.ru

Элементы безопасности КРОВЛИ

Наименование продукции	Ед. измерения	Цена постоянного покупателя - скидка 5%	Базовая цена
		за единицу	
Ограждение кровельное (600 x 1860)	шт.	2309	2430
Ограждение кровельное (1200 x 3000)	шт.	4684	4930

Доступные цвета для h 0,6 (RAL): 3005, 3011, 5005, 6005, 8017, 9005

Доступные цвета для h 1,2 (RAL): 3005, 3011, 5005, 6005, 7004, 8017, 8019, 9005



Наименование продукции	Ед. измерения	Цена постоянного покупателя - скидка 5%	Базовая цена
		за единицу	
Лестница кровельная, стеновая (дл.1860 мм) без кронштейнов	комплект (1 шт + метизы)	3791	3990
Кронштейн под конек для лестницы	2 шт.	494	520
Кронштейн к крыше для лестницы	комплект (4 шт + метизы)	1568	1650
Поручень для лестницы*	комплект (2 шт + метизы)	2955	3110
Кронштейн к стене для лестницы*	комплект (4 шт + метизы)	4997	5260
Кронштейн подвесной для лестницы*	комплект (2 шт + метизы)	627	660

Доступные цвета (RAL): 3005, 3011, 5005, 6005, 8017, 9005

* Доступные цвета (RAL): 9005

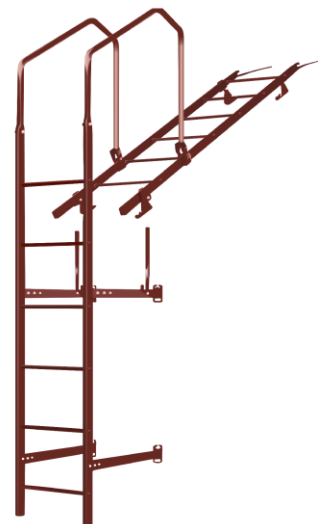

Наименование продукции	Ед. измерения	Цена постоянного покупателя - скидка 5%	Базовая цена
		за единицу	
Переходной мостик (дл.1250 мм)	шт.	3040	3200

Доступные цвета (RAL): 3005, 3011, 5005, 6005, 8017, 9005



Прайс-лист на штакетник собственного производства

Цены указаны при заказе в производство от 200 пог.м., или из наличия *

Цвет / Покрытие	Ед.	ПЭ (стандарт)		ПЭ (стандарт +)		ПЭ (двухсторонний стандарт+)		ECOSTEEL*:		VIKING		ECOSTEEL:	
		Базовая цена	Скидка 5%	Базовая цена	Скидка 5%	Базовая цена	Скидка 5%	Базовая цена	Скидка 5%	Базовая цена	Скидка 5%	Базовая цена	Скидка 5%
М-образный	пог.м.	107	102	121	115	138	131	178	169	145	138	218	207
Имитация бревна	пог.м.	119	113	135	128	150	143	195	185	159	151	234	222
Имитация бруса	пог.м.	119	113	135	128	150	143	195	185	159	151	234	222

* Виды покрытия:

EcoSteel: белый камень, мореный дуб, сосна

EcoSteel **Матовый**: мореный дуб, сосна

EcoSteel **Текстура**: кедр, сосна, золотой дуб

**СОБСТВЕННОЕ
ПРОИЗВОДСТВО**

***В НАЛИЧИИ на складе!**

Штакетник М-образный в цветах RAL: 8017, 3005, 6005. Длина планок: 1.2 м, 1.5 м и 1.8 м

При заказе штакетника в производство (не из наличия) - действуют доплаты на каждый RAL:

Заказ менее 18 м.пог. - доплата +60 руб./пог.м

Заказе от 19 до 50 м.пог. - доплата +30 руб./пог.м

Заказ от 51 до 100 м.пог - доплата +10 руб./пог.м

Заказ от 101 до 200 м.пог - доплата +5 руб./пог.м

Основные параметры штакетника

Параметр	М-образный	Имитация бревна	Имитация бруса
Профиль			
Ширина, мм	100	110	110
Количество ребер	12	15	15
Кратность заказа, шт (при длине планки от 0.9 м)	10	9	9
Кратность заказа, шт (при длине планки от 0.5 м до 0,89)	20	18	18
Планки штакетника длиной менее 0.5 метра не изготавливаются!			
Завальцованная кромка	да	да	да
Скругленный верхний край	да	да	да
Кол-во саморезов на единицу	2	4	4

Прайс-лист на металлосайдинг

Металлосайдинг		Ед.	Полиэстер (0,4 мм)		Полиэстер (0,45 мм)		Полиэстер Norman		ПРЕМИУМ покрытия Purman		Полиэстер PureTech Mat		Полиэстер Matt MP	
Профиль сайдинга	Ширина профиля (полная)		Базовая цена	Скидка 5%	Базовая цена	Скидка 5%	Базовая цена	Скидка 5%	Базовая цена	Скидка 5%	Базовая цена	Скидка 5%	Базовая цена	Скидка 5%
L-Брус / L-Брус XL	264 мм / 360 мм	м.кв.			804	764	897	852	1 235	1 173	1 083	1 029	945	898
WoodStock (бревно)	356 мм	м.кв.												
МПСК (корабельная доска)	260 мм	м.кв.	615	584	795	755	881	837	1 212	1 151			929	883

Металлосайдинг		Ед.	ECOSTEEL: белый камень, мореный дуб, сосна		ECOSTEEL матовый, текстурированный: мореный дуб, беленый дуб, сосна, золотой дуб, кедр		ECOSTEEL матовый: античный дуб (0,45 мм)		ECOSTEEL текстурированный: орех, золотой орех, дуб (0,45 мм)	
Профиль сайдинга	Ширина профиля (полная)		Базовая цена	Скидка 5%	Базовая цена	Скидка 5%	Базовая цена	Скидка 5%	Базовая цена	Скидка 5%
L-Брус / L-Брус XL	264 мм / 360 мм	м.кв.	1 303	1 238	1 352	1 284	952	904	972	923
WoodStock (бревно)	356 мм	м.кв.	1 363	1 295	1 416	1 345	968	920	981	932
МПСК (корабельная доска)	260 мм	м.кв.	1 280	1 216	1 332	1 265	935	888	952	904

Цвета по различным типам покрытий уточняйте в офисе продаж

В цветах RAL 1018; 1035; 2004; 3003; 3009; 3020 с толщиной панели 0,45 мм и Norman действует доплата +70 руб/кв.м.

В цветах RAL 5015; 6018; 7005; 7035; 7047 с толщиной панели 0,45 мм и Norman действует доплата +50 руб/кв.м.

В цветах RAL 3011; 5002; 5021; 6002; 6019; 8004; 9005; 9006 с толщиной панели 0,45 мм и Norman действует доплата +35 руб/кв.м.

Доборные элементы для сайдинга

Наименование	Ед.	ПОЛИЭСТЕР		NORMAN		ECOSTEEL		ПРЕМИУМ*	
		Базовая цена	Скидка 5%	Базовая цена	Скидка 5%	Базовая цена	Скидка 5%	Базовая цена	Скидка 5%
Планка угла наружного сложного Woodstock 75x75x3000	шт.	1 688	1 604	2 279	2 165	2 870	2 727	2 955	2 807
Планка угла внутреннего сложного Woodstock 75x3000	шт.	1 136	1 079	1 534	1 457	1 931	1 835	1 988	1 889
Планка стыковочная сложная Woodstock 75x3000	шт.	1 136	1 079	1 534	1 457	1 931	1 835	1 988	1 889
Планка стыковочная универсальная Woodstock 50x30x3000	шт.	868	824	1 171	1 113	1 475	1 401	1 518	1 443
Планка начальная Woodstock 12x15x3000	шт.	481	457	649	617	817	776	841	799
Планка угла внутреннего 30x30x3000	шт.	443	421	598	568	753	715	775	736
Планка угла наружного 30x30x3000	шт.	443	421	598	568	753	715	775	736
Планка угла внутреннего сложного 75x3000	шт.	1 107	1 052	1 494	1 420	1 882	1 788	1 937	1 840
Планка угла наружного сложного 75x75x3000	шт.	1 208	1 147	1 630	1 549	2 053	1 950	2 113	2 008
Планка завершающая 65x3000	шт.	443	421	598	568	753	715	775	736
Планка завершающая сложная 30x25x3000	шт.	693	659	936	889	1 179	1 120	1 213	1 153
Планка стыковочная сложная 75x3000	шт.	1 107	1 052	1 494	1 420	1 882	1 788	1 937	1 840
Планка начальная сайдинга 10x20x3000	шт.	286	272	386	367	487	462	501	476
Планка Z-образная 32x15x3000	шт.	420	399	568	539	715	679	736	699
Планка угла наружного 50x50x3000	шт.	626	595	845	803	1 064	1 011	1 096	1 041
Планка угла внутреннего 50x50x3000	шт.	626	595	845	803	1 064	1 011	1 095	1 041
Планка угла наружного 75x75x3000	шт.	812	771	1 096	1 041	1 380	1 311	1 421	1 350
Планка угла внутреннего 75x75x3000	шт.	812	771	1 096	1 041	1 380	1 311	1 421	1 350
Планка стыковочная 60x3000	шт.	443	421	598	568	753	715	775	736

L-БРУС

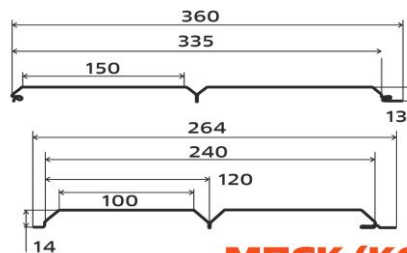
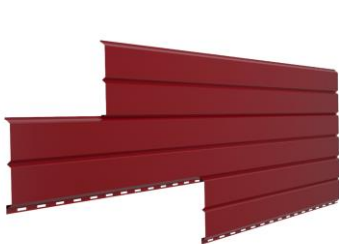

МПСК (КОРАБЕЛЬНАЯ ДОСКА)

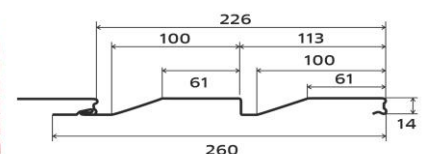

WOODSTOCK

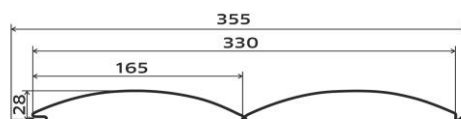

ГИДРОИЗОЛЯЦИОННЫЕ И ПАРОИЗОЛЯЦИОННЫЕ МАТЕРИАЛЫ

Наименование	Ед.изм	Сфера применения			Примечание	Рекомендуется с кровельным и фасадным материалом	Базовая цена	Скидка 5%	
		теплая кровля	холодная кровля	стены					
Гидроизоляция и ветрозащита									
Премиум									
Мембрана гидро-ветрозащитная паропроницаемая АТМОСФЕРА М 130 (1,5x46,66м)	рулон	*	*	*	Трехслойная мембрана, плотность 130 г/м.кв.	AGNETA, Colorcoat Prisma, Granite CLOUDY, Puzzleton, ECOSTEEL	6 245	5 933	
Премьер									
Мембрана гидро-ветрозащитная паропроницаемая АТМОСФЕРА М 110 (1,5x46,66м)	рулон	*		*	Трехслойная мембрана, плотность 110 г/м.кв.	PURETAN, VikingMP, NormanMP	5 486	5 212	
Стандарт									
Пленка гидро-пароизоляционная АТМОСФЕРА D Light + лента (1.5x46,66 м)	рулон		*		Полипропиленовая ткань с ламинированным покрытием. Разрывные характеристики вдоль/поперек: 465/429 Н/50 мм	ПОЛИЭСТЕР класса СТАНДАРТ и Эконом	2 538	2 411	
Пленка гидро-пароизоляционная АТМОСФЕРА D + лента (1.5x50 м)	рулон		*		Полипропиленовая ткань с ламинированным покрытием. Разрывные характеристики вдоль/поперек: 650/250 Н/50 мм	ПОЛИЭСТЕР класса СТАНДАРТ и Эконом	3 272	3 108	
Мембрана гидро-ветрозащитная паропроницаемая АТМОСФЕРА М 90 (1,5x46,66м)	рулон	*		*	Трехслойная мембрана, плотность 90 г/м.кв.	VikingMP и ПОЛИЭСТЕР класса СТАНДАРТ	4 555	4 327	
Мембрана гидро-ветрозащитная паропроницаемая АТМОСФЕРА М 90 + лента (1,5x46,66м)	рулон	*		*	Трехслойная мембрана, плотность 90 г/м.кв.	VikingMP и ПОЛИЭСТЕР класса СТАНДАРТ	4 784	4 545	
Ветрозащита АТМОСФЕРА А фасадная (1.6x43,75 м)	рулон			*	Однослойная плотность 90 гр./м.кв. Группа горючести ГЗ	Puzzleton, Colorcoat Prisma, ECOSTEEL, PVDF Matt	2 652	2 519	
Пароизоляция (для защиты теплоизоляции от влаги изнутри помещений)									
Стандарт									
Пароизоляция АТМОСФЕРА Н усиленная (1.5x50 м)	рулон	*			Полипропиленовая ткань с ламинированным покрытием. Разрывные характеристики вдоль/поперек: 470/470 Н/50 мм	Все покрытия	3 024	2 873	
Пароизоляция АТМОСФЕРА В (1,6x37,5 м)	рулон	*			Ламинированная двухслойная пароизоляция плотность 60 г/м.кв	Все покрытия	1 745	1 657	
Аксессуары									
Соединительная лента двухсторонняя Металл Профиль (0,03x25 м)	рулон	для гидроизоляционных и пароизоляционных мембран						490	466

График работы:

Пн - Пт: 08:30 - 17:30

Сб: 08:30 - 14:00

Вс: выходной

Адрес:

г. Боровичи, ул. Лядова, д.8 "Л"

Тел:

+7 (81664) 2-07-17

Моб/Е-mail:

+7 (921) 707-27-70

+7 (921) 139-06-10

+7 (921) 544-23-12

+7 (921) 707-27-17

Екатерина Григорьева

Артем Иванов

Александр Николаев

Ольга Галичкина

Прайс-лист на метизы, заглушки, прочее

Наименование продукции	Ед. измерения	Цена постоянного покупателя - с 5% скидкой	Базовая цена
		за единицу	за единицу
Саморезы			
19 мм. для забора краш.	шт.	3,2	3,4
19 мм. для забора цинк.	шт.	2,2	2,3
28 мм. для кровли краш.	шт.	3,3	3,5
35 мм. для кровли краш.	шт.	3,7	3,9
70 мм. для кровли краш.	шт.	4,9	5,2
28 мм. для забора цинк.	шт.	2,8	3,0
70 мм. для кровли цинк	шт.	4,7	4,9
саморезы для крестовин 3.5x11	шт.	1,2	1,3
4,8x32 Премиум	шт.	4,3	4,6
4,8x65 Премиум	шт.	10,1	10,7
Фиксаторы для арматуры			
Фиксатор "звездочка" 8-20 мм	шт.	2,9	3,0
Фиксатор "стульчик" до 16 мм	шт.	2,9	3,0
Петли			
Петля с шаром 16	шт.	64,0	67,4
Петля с шаром 22	шт.	177,8	187,2
Петля с шаром 34	шт.	221	233
Отрезные круги			
Круг отрезной 230*2,5*22	шт.	112,9	118,8
Электроды			
АНО 2	1 кг.	262	276
АНО 3	1 кг.	241	254
АНО 3,25	1 кг.	211	222
АНО 4	1 кг.	221	233
МР-3С, 3 мм	1 кг.	262	276
Заглушки пластиковые			
Заглушка 15*15	шт.	5,7	6,0
Заглушка 20*20	шт.	7,6	8,0
Заглушка 25*25	шт.	9,5	10,0
Заглушка 30*30	шт.	14,3	15,0
Заглушка 40*20	шт.	14,3	15,0
Заглушка 40*25	шт.	17,1	18,0
Заглушка 40*40	шт.	19,0	20,0
Заглушка 50*25	шт.	19,0	20,0
Заглушка 50*50	шт.	23,8	25,0
Заглушка 60*40	шт.	28,5	30,0
Заглушка 60*60	шт.	33,3	35,0
Заглушка 80*40	шт.	57,0	60,0
Заглушка 80*80	шт.	71,3	75,0
Заглушка 100*100	шт.	95,0	100,0
Отводы			
Отвод 20	шт.	47	49
Отвод 25	шт.	71	74
Отвод 32	шт.	81	85
Отвод 40	шт.	86	90
Отвод 57	шт.	256	270
Отвод 76	шт.	396	416
Отвод 89	шт.	526	553
Отвод 108	шт.	903	950
Отвод 133	шт.	1547	1628
Отвод 159	шт.	2177	2291
Отвод 219	шт.	5187	5460
Крестовина для забора			
Крестовина 50	шт.	63,7	67,0
Крестовина 60	шт.	71,3	75,0

Каталог кованых элементов "Орион-Металл"

Лист



Артикул: SK22.27.1
Размеры, мм 90x45
Цена, руб. 32,0

Лист



Артикул: SK22.29L
Размеры, мм 120x50
Цена, руб. 45,5

Лист



Артикул: SK22.29R
Размеры, мм 120x50
Цена, руб. 45,0

Лист



Артикул: SK22.20.1L
Размеры, мм 115x50
Цена, руб. 32,8

Лист



Артикул: SK22.20.1R
Размеры, мм 115x50
Цена, руб. 32,9

Лист



Артикул: SK22.31.1
Размеры, мм 120x75
Цена, руб. 124,2

Пика



Артикул: SK30.01
Размеры, мм 125x60
Цена, руб. 62,2

Пика



Артикул: SK30.11.2
Размеры, мм 105x55
Цена, руб. 88,6

Пика



Артикул: SK30.05.1
Размеры, мм 78x43
Цена, руб. 51,8

Лист



Артикул: SK25.21L
Размеры, мм 110x40
Цена, руб. 49,7

Лист



Артикул: SK25.21R
Размеры, мм 110x40
Цена, руб. 49,9

Лист



Артикул: SK22.47.5
Размеры, мм 110x110
Цена, руб. 43,2

Пика



Артикул: SK30.03
Размеры, мм 80x40
Цена, руб. 81,4

Пика



Артикул: SK30.04.3
Размеры, мм 80x20
Цена, руб. 82,0

Пика



Артикул: SK30.29
Размеры, мм 95x50
Цена, руб. 50,4

Пика



Артикул: SK30.13
Размеры, мм 130x53
Цена, руб. 87,5

Пика



Артикул: SK30.24
Размеры, мм 100x45
Цена, руб. 70,9

Цветок



Артикул: SK23.28
Размеры, мм 60x60
Цена, руб. 33,4

Навершие столба



Артикул: SK35.05.5
Размеры, мм 50x50
Цена, руб. 40,4

Навершие столба



Артикул: SK35.05.6
Размеры, мм 60x60
Цена, руб. 64,8

Обжимка



Артикул: SK10.16
Размеры, мм 16x1,5x1270
Цена, руб. 99,4

Цветок



Артикул: SK23.30
Размеры, мм 68x68
Цена, руб. 24,9

Цветок



Артикул: SK23.13.2
Размеры, мм 68x68
Цена, руб. 39,3

Цветок



Артикул: SK23.24.1
Размеры, мм 70x70
Цена, руб. 60,7

Навершие столба



Артикул: SK35.05.8
Размеры, мм 80x80
Цена, руб. 84,6

Навершие столба



Артикул: SK35.05.10
Размеры, мм 100x100
Цена, руб. 93,9

Вензель С-образный



Артикул: SK43.07
Размеры, мм 140x96
Цена, руб. 88,8

Вензель С-образный



Артикул: SK43.09
Размеры, мм 240x155
Цена, руб. 166,1

Вензель S-образный



Артикул: SK43.10
Размеры, мм 260x105
Цена, руб. 116,4

Вензель запятая



Артикул: SK43.05.1
Размеры, мм 123x70
Цена, руб. 65,8

Корзинка



Артикул: SK32.08
Размеры, мм 110x45
Цена, руб. 84,2

Корзинка



Артикул: SK32.07.1
Размеры, мм 120x60
Цена, руб. 121,4

График работы:

Пн - Пт: 08:30 - 17:30

Сб: 08:30 - 14:00

Вс: выходной

Адрес:

г. Боровичи, ул. Лядова, д.8 "Л"

Тел:
+7 (81664) 2-07-17
Моб/Е-mail:

+7 (921) 707-27-70

+7 (921) 139-06-10

+7 (921) 544-23-12

+7 (921) 707-27-17

Екатерина Григорьева

Артем Иванов

Александр Николаев

Ольга Галичкина

**СОБСТВЕННОЕ
ПРОИЗВОДСТВО**
Прайс-лист на оцинкованные теплицы и поликарбонат

Каркас из оцинкованного профиля	Длина	Цена за единицу (одна дуга)	Цена за единицу (двойная дуга)
Каркас для теплицы 25x25	4 метра	11 500	13 500
Каркас для теплицы 25x25	6 метров	13 500	16 500
Сотовый поликарбонат		Лист с каркасом	Лист
Сотовый поликарбонат 2100x6000x4 мм	лист	2 600	2 600
Теплицы из оцинкованного профиля	Длина	Цена за единицу (одна дуга)	Цена за единицу (двойная дуга)
Теплица 25x25 (каркас+поликарбонат)	4 метра	18 700	20 600
Теплица 25x25 (каркас+поликарбонат)	6 метров	23 200	26 100

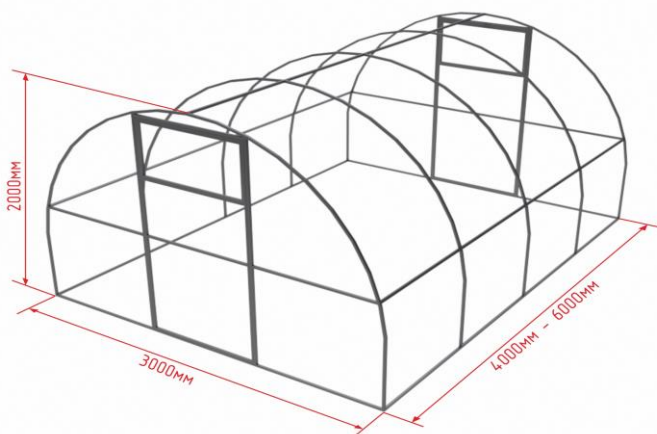
Схематичное изображение теплицы с указанием основных параметров

Тип теплицы:

арочный

Длина:

от 4 до 6 метров

Высота:

2.0 метра

Ширина:

3.0 метра

Профиль:

оцинкованный

Двери и окна:

2 двери

2 форточки