

График работы:

Пн - Пт: 09:00-18:00, обед 14:00-14:40

Сб-Вс: выходной

Адрес:

г. Окуловка, ул. Володарского, 43-а

Моб:

+7 (921) 120-28-46

Е-mail:
okulovka@orion35.ru
Бесплатная доставка*
Бесплатная резка металла**

**резка металлопроката для удобства транспортировки.

Прайс-лист на металлопрокат

Наименование продукции	Ед. измерения	Цена постоянного покупателя - с 5% скидкой*	Базовая РОЗНИЧНАЯ цена	Оптовые цены		
		за единицу	за единицу	от 100 шт	от 150 шт	от 200 шт
Винтовые сваи						
Винтовая свая 57x1500 мм	шт.	1 245	1 311	-	-	-
Винтовая свая 76x1500 мм	шт.	1 520	1 600	-	-	-
Винтовая свая 57x2000 мм	шт.	1 439	1 515	1 296	1 274	1 253
Винтовая свая 57x2500 мм	шт.	1 631	1 717	1 457	1 436	1 415
Винтовая свая 57x3000 мм	шт.	1 821	1 917	1 598	1 576	1 544
Винтовая свая 76x2000 мм	шт.	1 783	1 876	1 624	1 603	1 560
Винтовая свая 76x2500 мм	шт.	2 040	2 148	1 809	1 788	1 767
Винтовая свая 76x3000 мм	шт.	2 298	2 419	1 996	1 974	1 953
Винтовая свая 89x2000 мм	шт.	1 969	2 072	1 772	1 740	1 708
Винтовая свая 89x2500 мм	шт.	2 273	2 392	1 977	1 945	1 913
Винтовая свая 89x3000 мм	шт.	2 577	2 712	2 195	2 162	2 130
Винтовая свая 108x2000 мм	шт.	2 580	2 716	2 357	2 240	2 218
Винтовая свая 108x2500 мм	шт.	3 000	3 158	2 648	2 531	2 509
Винтовая свая 108x3000 мм	шт.	3 421	3 601	2 898	2 812	2 791
Оголовок для свай - 200x200 мм	шт.	508	535			

***при покупке свай от 10 штук действует скидка 5%**

Наименование продукции	Ед. измерения	Цена постоянного покупателя - с 5% скидкой	Базовая РОЗНИЧНАЯ цена (до 1 тонны)	Базовая цена (БОЛЕЕ 1 тонны)	
		за единицу	за единицу	за единицу	за тонну
Труба профильная					
Труба проф. 15x15x1,5	п.м.	62,6	65,8	54,9	87 205
Труба проф. 20x10x1,5	п.м.	74,0	77,9	66,1	104 967
Труба проф. 20x20x1,5	п.м.	85,8	90,3	75,4	87 633
Труба проф. 20x20x2	п.м.	98,7	103,9	85,5	77 040
Труба проф. 25x25x1,5	п.м.	109,7	115,5	96,4	87 633
Труба проф. 25x25x2	п.м.	126,3	132,9	109,4	77 040
Труба проф. 30x30x1,5	п.м.	125,7	132,4	109,7	81 855
Труба проф. 30x30x2	п.м.	154,1	162,2	133,5	76 719
Труба проф. 40x20x1,5	п.м.	134,1	141,1	117,9	87 954
Труба проф. 40x20x2	п.м.	155,3	163,4	134,6	77 361
Труба проф. 40x25x1,5	п.м.	147,1	154,8	129,3	87 954
Труба проф. 40x25x2	п.м.	167,9	176,8	145,3	76 077
Труба проф. 40x40x1,5	п.м.	172,8	181,9	150,9	82 925
Труба проф. 40x40x2	п.м.	210,1	221,2	181,8	76 077
Труба проф. 50x25x1,5	п.м.	162,3	170,9	141,8	82 925
Труба проф. 50x25x2	п.м.	195,2	205,5	168,9	76 077
Труба проф. 50x50x2	п.м.	267	281	230,8	76 184
Труба проф. 60x30x2	п.м.	236	248	203,7	74 900
Труба проф. 60x40x1,5	п.м.	235	247	206,3	86 670
Труба проф. 60x40x2	п.м.	267	281	230,8	76 184
Труба проф. 60x60x2	п.м.	324	341	280,4	76 184
Труба проф. 60x60x3	п.м.	451	474	387,4	72 011
Труба проф. 70x70x3	п.м.	540	569	465,4	73 402
Труба проф. 80x40x2	п.м.	324	341	280,4	76 184
Труба проф. 80x40x3	п.м.	451	474	387,4	72 011
Труба проф. 80x80x3	п.м.	636	670	549,9	75 328
Труба проф. 100x50x3	п.м.	595	626	513,1	74 365
Труба проф. 100x100x3	п.м.	822	866	711,1	75 649
Труба проф. 100x100x4	п.м.	1 055	1 110	909,4	73 937
Труба проф. 120x120x4	п.м.	1 282	1 350	1 106,4	74 258

Наименование продукции	Ед. измерения	Цена постоянного покупателя - с 5% скидкой	Базовая РОЗНИЧНАЯ цена (до 1 тонны)	Базовая цена (БОЛЕЕ 1 тонны)	
		за единицу	за единицу	за единицу	за тонну
Труба круглая ВГП					
Труба 15x2,8	п.м.	114,8	120,8	99,2	75 756
Труба 20x2,8	п.м.	143,8	151,4	123,9	73 295
Труба 25x3,2	п.м.	197,7	208,2	169,2	69 336
Труба 32x3,2	п.м.	254,2	267,6	217,4	69 015
Труба 40x3,5	п.м.	319,0	335,8	273,3	70 085
Труба круглая ЭСВ					
Труба 57x3,5	п.м.	385	406	330	70 085
Труба 76x3,5	п.м.	522	549	447	70 085
Труба 89x3,5	п.м.	616	648	528	70 085
Труба 108x3,5	п.м.	753	792	645	70 085
Труба 133x4,5	п.м.	1 148	1 208	981	68 694
Труба 159x4,5	п.м.	1 407	1 481	1 202	68 694
Труба 219x5	п.м.	2 523	2 656	2 200	81 641

Наименование продукции	Ед. измерения	Цена постоянного покупателя - с 5% скидкой	Базовая РОЗНИЧНАЯ цена (до 1 тонны)	Базовая цена (БОЛЕЕ 1 тонны)	
		за единицу	за единицу	за единицу	за тонну
Уголок					
Уголок 25x4	п.м	144,7	152,3	126,7	85 065
Уголок 32x4	п.м	183,0	192,6	160,0	83 781
Уголок 35x4	п.м	207,8	218,8	182,0	85 065
Уголок 40x4	п.м	221,0	232,6	191,6	77 575
Уголок 45x5	п.м	300	315	259,6	77 040
Уголок 50x5	п.м	335	353	290	77 040
Уголок 63x5	п.м	446	470	388	78 966
Уголок 70x6	п.м	640	674	562	86 135
Уголок 75x6	п.м	658	692	575	83 460
Уголок 80x7	п.м	838	882	734	84 530
Уголок 90x7	п.м	922	971	805	81 855
Уголок 100x7	п.м	1 086	1 143	953	86 456
Уголок 125x8	п.м	1 687	1 776	1 494	94 481
Швеллер					
Швеллер 6,5	п.м	669	704	595	98 761
Швеллер 8	п.м	713	751	626	86 991
Швеллер 10	п.м	799	841	693	77 896
Швеллер 12	п.м	1 033	1 088	904	84 530
Швеллер 14	п.м	1 244	1 310	1 092	86 670
Швеллер 16	п.м	1 429	1 504	1 254	86 456
Швеллер 18	п.м	1 751	1 843	1 546	92 020
Швеллер 20	п.м	2 685	2 826	2 440	129 791
Швеллер 22	п.м	3 084	3 247	2 803	129 791
Швеллер 24	п.м	3 513	3 698	3 193	129 791

Специальные цены для оптовых клиентов (на объем товара из наличия)

Швеллер	Ед. измерения	1 - 5 тн	5-15 тн	Более 15 тн
Швеллер 10	за тонну	77 896	77 361	76 291
Швеллер 12	за тонну	84 530	83 995	82 925
Швеллер 14	за тонну	86 670	86 135	85 065
Швеллер 16	за тонну	86 456	85 921	84 851
Швеллер 18	за тонну	92 020	91 485	90 415
Швеллер 20	за тонну	129 791	128 721	128 186
Швеллер 22	за тонну	129 791	128 721	128 186
Швеллер 24	за тонну	129 791	128 721	128 186

Наименование продукции	Ед. измерения	Цена постоянного покупателя - с 5% скидкой	Базовая РОЗНИЧНАЯ цена (до 1 тонны)	Базовая цена (БОЛЕЕ 1 тонны)	
		за единицу	за единицу	за единицу	за тонну
Листы горячекатаные					
Лист 1,5 мм (1,25*2,5)	лист	3 949	4 157	3 476	89 131
Лист 2 мм (1,25*2,5)	лист	4 473	4 708	3 879	77 575
Лист 2 мм (1,0*2,2)	лист	3 260	3 431	2 831	78 645
Лист 3 мм (1,25*2,5)	лист	6 750	7 106	5 858	78 110
Лист 4 мм	кв.м.	2 758	2 903	2 380	74 365
Лист 5 мм	кв.м.	3 556	3 744	3 082	77 040
Лист 6 мм	кв.м.	4 189	4 410	3 621	75 435
Лист 8 мм	кв.м.	5 725	6 027	4 965	77 575
Лист 10 мм	кв.м.	7 113	7 487	6 163	77 040
Лист 12 мм	кв.м.	8 536	8 985	7 396	77 040
Лист 16 мм	кв.м.	11 451	12 053	9 930	77 575
Лист 20 мм	кв.м.	16 377	17 239	14 432	90 201
Лист 25 мм	кв.м.	20 296	21 365	17 869	89 345
Лист рифленый 3 мм	кв.м.	2 400	2 527	2 100	83 995
Лист рифленый 4 мм	кв.м.	3 169	3 335	2 772	83 995
Лист ПВЛ 406	кв.м.	1 812	1 907	1 607	96 835

Специальные цены для оптовых клиентов (на объем товара из наличия)

Листы горячекатаные ГОСТ (1500x6000)	Ед. измерения	1 - 5 тн	5-15 тн	Более 15 тн
Лист 4 мм	за тонну	74 365	73 295	72 225
Лист 5 мм	за тонну	77 040	75 970	74 900
Лист 6 мм	за тонну	75 435	74 365	73 295
Лист 8 мм	за тонну	77 575	76 505	75 435
Лист 10 мм	за тонну	77 040	75 970	74 900
Лист 12 мм	за тонну	77 040	75 970	74 900

Наименование продукции	Ед. измерения	Цена постоянного покупателя - с 5% скидкой	Базовая РОЗНИЧНАЯ цена (до 1 тонны)	Базовая цена (БОЛЕЕ 1 тонны)	
		за единицу	за единицу	за единицу	за тонну
Листы холоднокатаные					
Лист х/к 0,5 мм (1,25*2,5)	лист	1 484	1 563	1 328	106 251
Лист х/к 1,0 мм (1,25*2,5)	лист	2 928	3 082	2 616	104 646
Лист х/к 1,2 мм (1,25*2,5)	лист	3 504	3 688	3 130	104 325
Лист х/к 1,5 мм (1,25*2,5)	лист	4 318	4 545	3 852	102 720
Лист х/к 2,0 мм (1,25*2,5)	лист	5 757	6 060	5 136	102 720
Лист х/к 3,0 мм (1,25*2,5)	лист	8 767	9 228	7 832	104 432
Листы оцинкованные					
Лист оцинк. 0,5 мм (1*2)	лист	1 267	1 333	1 160	144 985
Лист оцинк. 0,5 мм (1,25*2,5)	лист	1 965	2 069	1 799	143 915

График работы:

Пн - Пт: 09:00-18:00, обед 14:00-14:40

Сб-Вс: выходной

Адрес:

г. Окуловка, ул. Володарского, 43-а

Моб:

+7 (921) 120-28-46

E-mail:
okulovka@orion35.ru

Наименование продукции	Ед. измерения	Цена постоянного покупателя - с 5% скидкой	Базовая РОЗНИЧНАЯ цена (до 1 тонны)	Базовая цена (до 5 тонн)	
		за единицу	за единицу	за единицу	за тонну
Арматура А3 А500 С					
Арматура А3 А500С 6	п.м	18,9	19,9	16,2	70 299
Арматура А3 А500С 8	п.м	32,6	34,4	27,9	67 945
Арматура А3 А500С 10	п.м	50,2	52,8	42,8	67 945
Арматура А3 А500С 12	п.м	70,0	73,7	59,4	65 270
Арматура А3 А500С 14	п.м	94,7	99,6	80,3	64 735
Арматура А3 А500С 16	п.м	122,9	129,4	104,2	64 735
Арматура А3 А500С 18	п.м	155,7	163,9	132,1	64 735
Арматура А3 А500С 20	п.м	192,4	202,5	163,1	64 735
Арматура А3 А500С 22	п.м	231,3	243,5	196,1	64 735
Арматура А3 А500С 25	п.м	293,9	309,4	249,2	64 735
Арматура А3 А500С 28	п.м	374,1	393,8	317,2	64 735
Арматура А3 А500С 32	п.м	496,2	522,3	420,8	64 735

Специальные цены для оптовых клиентов

Арматура А3 А500 С	Ед. измерения	Цена от 5 до 15 тонн	Цена от 15 тонн
Арматура А3 А500С 8	за тонну	67 445	61 500
Арматура А3 А500С 10	за тонну	67 445	61 500
Арматура А3 А500С 12	за тонну	64 770	59 000
Арматура А3 А500С 14	за тонну	64 235	58 500
Арматура А3 А500С 16	за тонну	64 235	58 500
Арматура А3 А500С 18	за тонну	64 235	58 500
Арматура А3 А500С 20	за тонну	64 235	58 500
Арматура А3 А500С 22	за тонну	64 235	58 500
Арматура А3 А500С 25	за тонну	64 235	58 500
Арматура А3 А500С 28	за тонну	64 235	58 500
Арматура А3 А500С 32	за тонну	64 235	58 500

Наименование продукции	Ед. измерения	Цена постоянного покупателя - с 5% скидкой	Базовая РОЗНИЧНАЯ цена (до 1 тонны)	Базовая цена (до 5 тонн)	
		за единицу	за единицу	за единицу	за тонну
Арматура А1 гладкая					
Арматура А1 6	п.м	19,6	20,7	16,9	73 616
Арматура А1 8	п.м	34,9	36,7	30,1	73 295
Арматура А1 10	п.м	53,5	56,3	46,0	73 081
Арматура А1 12	п.м	79,4	83,6	68,6	75 435
Арматура А1 14	п.м	105,9	111,5	91,3	73 616
Арматура А1 16	п.м	139,3	146,6	120,2	74 686
Арматура А1 18	п.м	175,4	184,6	151,3	74 151
Арматура А1 20	п.м	215,2	226,6	185,5	73 616

Наименование продукции	Ед. измерения	Цена постоянного покупателя - с 5% скидкой	Базовая РОЗНИЧНАЯ цена (до 1 тонны)	Базовая цена (БОЛЕЕ 1 тонны)	
		за единицу	за единицу	за единицу	за тонну
Круг сталь 3					
Круг 22	п.м	326	343	289	95 230
Круг 25	п.м	414	436	367	95 230
Круг 30	п.м	608	640	539	95 230
Круг 36	п.м	801	843	703	86 242
Круг 40	п.м	989	1 041	868	86 242
Круг сталь 45					
Круг 50	п.м	1 546	1 628	1 357	86 242
Круг 60	п.м	2 225	2 342	1 952	86 242
Круг 70	п.м	3 029	3 188	2 657	86 242
Круг 75	п.м	3 477	3 660	3 050	86 242
Круг 80	п.м	3 957	4 165	3 471	86 242
Круг 100	п.м	5 953	6 266	5 211	84 530
Квадрат					
Квадрат 10 мм	п.м	76,3	80,3	66,6	82 176
Квадрат 12 мм	п.м	107,0	112,7	93,3	81 106
Квадрат 14 мм	п.м	146,1	153,8	127,3	81 106
Квадрат 16 мм	п.м	190,8	200,8	166,3	81 106
Полоса					
Полоса 20x4	п.м	71,5	75,2	63,5	99 296
Полоса 25x4	п.м	88,0	92,6	78,2	97 691
Полоса 30x4	п.м	106,1	111,6	94,3	99 296
Полоса 40x4	п.м	122,6	129,1	107,2	83 781
Полоса 50x5	п.м	194,9	205,1	170,8	85 386
Сетка сварная					
50*50*3 2000*3000	карта	915	963		
100*100*3 2000*3000	карта	559	589		
100*100*4 2000*3000	карта	864	910		
50*50*1,6 оцинк. 1,5*10	рулон	1 702	1 791		
50*50*1,6 оцинк. 1,5*15	рулон	2 552	2 686		
50*50*1,6 оцинк. 1,5*30	рулон	5 104	5 373		
50*50*1,6 оцинк. 1,5*45	рулон	8 507	8 954		
50*50*1,6 оцинк. 1,8*15	рулон	3 063	3 224		
50*50*1,6 оцинк. 1,8*25	рулон	5 104	5 373		
50*50*1,6 оцинк. 1,8*10	рулон	2 041	2 149		
50*50*1,6 оцинк. 1,8*45	рулон	9 187	9 671		
Сетка рабица					
50*50*1,8 оцинкованная 1,5*10	рулон	2 643	2 782		
50*50*2,5 оцинкованная 1,5*10	рулон	3 863	4 066		
Проволока					
Проволока 1,2	кг	120,2	126,5		
Проволока 1,6	кг	116,9	123,0		
Проволока 3	кг	113,6	119,6		
Катанка					
Катанка 6	п.м.	22,7	23,9	19,9	86 670
Катанка 6,5	п.м.	24,1	25,4	21,0	80 785
Упаковочная лента					
Лента холоднокатанная 0,5x20 мм	тонна	171 384	180 404		

График работы:

Пн - Пт: 09:00-18:00, обед 14:00-14:40

Сб-Вс: выходной

Адрес: г. Окуловка, ул. Володарского, 43-а

Моб: +7 (921) 120-28-46

E-mail: okulovka@orion35.ru

Прайс-лист на профнастил

Наименование продукции	Толщина листа		Цена постоянного покупателя - скидка 5 руб. с погонного метра		Базовая цена*	
			за единицу	за единицу	за единицу	за единицу
Профнастил в НАЛИЧИИ - листы по 1,5; 1,8 и 2,0 метра			м.кв.	м.пог.	м.кв.	м.пог.
C-8 RETAIL CT	0,35 мм	ЦВЕТНОЙ	460	552	464	557
МП-20 RETAIL CT	0,35 мм	ЦВЕТНОЙ	480	552	484	557
C-8 CT	0,35 мм	ОЦИНКОВАННЫЙ	403	484	408	489
МП-20 CT	0,35 мм	ОЦИНКОВАННЫЙ	421	484	425	489
C-21 CT	0,35 мм	ОЦИНКОВАННЫЙ	461	484	465	489
Профнастил на ЗАКАЗ - длина листов от 0,5 до 12 м			м.кв.	м.пог.	м.кв.	м.пог.
C-8	0,4 мм	ЦВЕТНОЙ	515	618	519	623
C-8 COLOR (грунт в цвет полимера)	0,4 мм	ЦВЕТНОЙ	535	642	539	647
C-8	0,45 мм	ЦВЕТНОЙ	634	761	638	766
C-8 Norman	0,5 мм	ЦВЕТНОЙ	685	822	689	827
C-8 Matt MP	0,5 мм	ЦВЕТНОЙ	783	939	787	944
C-8 Viking MP	0,45 мм	ЦВЕТНОЙ	728	873	732	878
C-8 Viking MP E	0,5 мм	ЦВЕТНОЙ	921	1105	925	1 110
C-8 Valori	0,5 мм	ЦВЕТНОЙ	812	974	816	979
C-8 PureTech Mat	0,5 мм	ЦВЕТНОЙ	861	1033	865	1 038
МП-20	0,4 мм	ЦВЕТНОЙ	537	618	542	623
МП-20 COLOR (грунт в цвет полимера)	0,4 мм	ЦВЕТНОЙ	558	642	563	647
МП-20	0,45 мм	ЦВЕТНОЙ	662	761	666	766
МП-20 Norman	0,5 мм	ЦВЕТНОЙ	715	822	719	827
МП-20 Matt MP	0,5 мм	ЦВЕТНОЙ	817	939	821	944
МП-20 Viking MP	0,45 мм	ЦВЕТНОЙ	759	873	763	878
МП-20 Viking MP E	0,5 мм	ЦВЕТНОЙ	961	1105	965	1 110
МП-20 Valori	0,5 мм	ЦВЕТНОЙ	847	974	851	979
МП-20 PureTech Mat	0,5 мм	ЦВЕТНОЙ	898	1033	903	1 038
C-21	0,4 мм	ЦВЕТНОЙ	588	618	593	623
C-21 COLOR (грунт в цвет полимера)	0,4 мм	ЦВЕТНОЙ	611	642	616	647
C-21	0,45 мм	ЦВЕТНОЙ	724	761	729	766
C-21 Norman	0,5 мм	ЦВЕТНОЙ	782	822	788	827
C-21 Matt MP	0,5 мм	ЦВЕТНОЙ	893	939	898	944
C-21 Viking MP	0,45 мм	ЦВЕТНОЙ	831	873	835	878
C-21 Viking MP E	0,5 мм	ЦВЕТНОЙ	1051	1105	1 056	1 110
C-21 Valori	0,5 мм	ЦВЕТНОЙ	927	974	931	979
C-21 PureTech Mat	0,5 мм	ЦВЕТНОЙ	983	1033	988	1 038
Профнастил ECOSTEEL			м.кв.	м.пог.	м.кв.	м.пог.
C-8 матовый	0,45 мм	ЦВЕТНОЙ	758	909	762	914
МП-20 матовый	0,45 мм	ЦВЕТНОЙ	790	909	795	914
C-21 матовый	0,45 мм	ЦВЕТНОЙ	865	909	870	914
C-8 текстурированный	0,45 мм	ЦВЕТНОЙ	768	922	773	927
МП-20 текстурированный	0,45 мм	ЦВЕТНОЙ	802	922	806	927
C-21 текстурированный	0,45 мм	ЦВЕТНОЙ	877	922	882	927
C8 гладкий**	0,5 мм	ЦВЕТНОЙ	1019	1223	1 023	1 228
МП-20 гладкий**	0,5 мм	ЦВЕТНОЙ	1063	1223	1 068	1 228
Профнастил двухсторонний			м.кв.	м.пог.	м.кв.	м.пог.
C-8 двухсторонний матовый	0,4 мм	ЦВЕТНОЙ	645	774	649	779
МП-20 двухсторонний матовый	0,4 мм	ЦВЕТНОЙ	673	774	677	779
C-21 двухсторонний матовый	0,4 мм	ЦВЕТНОЙ	736	774	741	779
C-8 двухсторонний	0,45 мм	ЦВЕТНОЙ	678	814	683	819
МП-20 двухсторонний	0,45 мм	ЦВЕТНОЙ	708	814	712	819
Гладкие листы			м.кв.	м.пог.	м.кв.	м.пог.
Гладкий лист (с пленкой)	0,4 мм	ЦВЕТНОЙ	506	632	510	637
Гладкий лист (с пленкой) COLOR	0,4 мм	ЦВЕТНОЙ	531	664	535	669
Гладкий лист (с пленкой)	0,45 мм	ЦВЕТНОЙ	626	783	630	788
Профнастил оцинкованный			м.кв.	м.пог.	м.кв.	м.пог.
C-8	0,4 мм	ОЦИНКОВАННЫЙ	429	515	433	520
C-8	0,45 мм	ОЦИНКОВАННЫЙ	475	570	479	575
C-8	0,5 мм	ОЦИНКОВАННЫЙ	495	594	499	599
МП-20	0,4 мм	ОЦИНКОВАННЫЙ	448	515	452	520
МП-20	0,45 мм	ОЦИНКОВАННЫЙ	496	570	500	575
МП-20	0,5 мм	ОЦИНКОВАННЫЙ	517	594	521	599
C-21	0,4 мм	ОЦИНКОВАННЫЙ	490	515	495	520
C-21	0,45 мм	ОЦИНКОВАННЫЙ	542	570	547	575
C-21	0,5 мм	ОЦИНКОВАННЫЙ	565	594	570	599
Строительный профнастил			м.кв.	м.пог.	м.кв.	м.пог.
НС-35	0,5 мм	ОЦИНКОВАННЫЙ	562	596	567	601
C-44x1000	0,7 мм	ОЦИНКОВАННЫЙ	755	791	760	796
Н-60x845	0,7 мм	ОЦИНКОВАННЫЙ	877	791	882	796
Н-75x750	0,7 мм	ОЦИНКОВАННЫЙ	989	791	995	796

*Имеются доплаты: за определенные цвета, **ECOSTEEL в толщине 0,5 мм (матовый, текстурированный, текстурированный двухсторонний), на заказ менее 20 кв.м. и упаковку (см. информацию на странице "Перечень наценок и примечаний")

График работы:

 Пн - Пт: 09:00-18:00, обед 14:00-14:40
 Сб-Вс: выходной

Адрес:

г. Окуловка, ул. Володарского, 43-а

Моб:

+7 (921) 120-28-46

E-mail:
okulovka@orion35.ru

Прайс-лист на профиль декоративный и металлочерепицу

Наименование продукции	Толщина листа	Цена постоянного покупателя - скидка 5 руб. с погонного метра		Базовая цена*	
		за единицу		за единицу	
Профиль декоративный		м.кв.	м.пог.	м.кв.	м.пог.
Профиль декоративный Монтерра 0,4 мм	0,4 мм	557	663	561	668
Профиль декоративный Монтерра 0,45 мм	0,45 мм	688	819	692	824
Профиль декоративный Монтерра Viking 0,45 мм	0,45 мм	788	938	792	943
Металлочерепица Ламонтерра		м.кв.	м.пог.	м.кв.	м.пог.
Ламонтерра Norman	0,5 мм	742	883	746	888
Ламонтерра Matt MP	0,5 мм	883	1 051	887	1 056
Ламонтерра Valori	0,5 мм	876	1 043	881	1 048
Ламонтерра Puretán	0,5 мм	963	1 146	967	1 151
Ламонтерра PureTech Mat	0,5 мм	1 003	1 194	1 007	1 199
Ламонтерра Viking	0,5 мм	1 029	1 224	1 033	1 229
Ламонтерра Purman	0,5 мм	1 130	1 345	1 134	1 350
Ламонтерра Cloudy	0,5 мм	1 091	1 298	1 095	1 303
Ламонтерра Агнета	0,5 мм	1 091	1 298	1 095	1 303
Металлочерепица Монтеросса (высота ступеньки S (25мм))		м.кв.	м.пог.	м.кв.	м.пог.
Монтеросса Norman S	0,5 мм	819	958	823	963
Монтеросса Matt MP S	0,5 мм	890	1 041	894	1 046
Монтеросса Valori S	0,5 мм	909	1 063	913	1 068
Монтеросса Puretán S	0,5 мм	995	1 164	999	1 169
Монтеросса PureTech Mat S	0,5 мм	995	1 164	999	1 169
Монтеросса Viking S	0,5 мм	1 060	1 240	1 064	1 245
Монтеросса Purman S	0,5 мм	1 162	1 359	1 166	1 364
Монтеросса Cloudy S	0,5 мм	1 121	1 312	1 126	1 317
Монтеросса Агнета S	0,5 мм	1 121	1 312	1 126	1 317
Металлочерепица Трамонтана (высота ступеньки S (25мм))		м.кв.	м.пог.	м.кв.	м.пог.
Трамонтана Norman S	0,5 мм	838	1 002	843	1 007
Трамонтана Matt MP S	0,5 мм	910	1 088	915	1 093
Трамонтана Valori S	0,5 мм	929	1 110	933	1 115
Трамонтана Puretán S	0,5 мм	1 015	1 213	1 019	1 218
Трамонтана PureTech Mat S	0,5 мм	1 015	1 213	1 019	1 218
Трамонтана Viking S	0,5 мм	1 079	1 289	1 083	1 294
Трамонтана Purman S	0,5 мм	1 181	1 411	1 185	1 416
Трамонтана Cloudy S	0,5 мм	1 141	1 363	1 145	1 368
Трамонтана Агнета S	0,5 мм	1 141	1 363	1 145	1 368
Металлочерепица Монтекристо (высота ступеньки S (25мм))		м.кв.	м.пог.	м.кв.	м.пог.
Монтекристо Norman S	0,5 мм	823	988	828	993
Монтекристо Matt MP S	0,5 мм	895	1 074	899	1 079
Монтекристо Valori S	0,5 мм	913	1 096	918	1 101
Монтекристо Puretán S	0,5 мм	1 000	1 200	1 004	1 205
Монтекристо PureTech Mat S	0,5 мм	1 000	1 200	1 004	1 205
Монтекристо Viking S	0,5 мм	1 064	1 277	1 068	1 282
Монтекристо Purman S	0,5 мм	1 127	1 352	1 131	1 357
Монтекристо Cloudy S	0,5 мм	1 126	1 351	1 130	1 356
Монтекристо Агнета S	0,5 мм	1 126	1 351	1 130	1 356

*Имеются доплаты за определенные цвета, на заказ менее 20 кв.м. и упаковку (см. информацию на странице "Перечень наценок и примечаний")

Характеристики	Ед. Изм.	Профиль декоративный Монтерра, Ламонтерра	Монтекристо	Трамонтана	Монтеросса
Габаритная ширина	мм	1190	1200	1195	1170
Полезная ширина	мм	1100	1150	1155	1110
Ширина бокового замка	мм	90	50	40	60
Минимальная длина	мм	500	480	480	480
Максимальная длина	мм	8000	8000	8000	8000
Глубина профиля (полная)	мм	39	49/54/59	50/55/60	67/72/77
Высота ступеньки	мм	14	25/30/35 (обозначение S/M/X)	25/30/35 (обозначение S/M/X)	25/30/35 (обозначение S/M/X)
Длина ступеньки	мм	350	350/400 (без обозначения/ обозначение L)	350/400 (без обозначения/ обозначение L)	350/400 (без обозначения/ обозначение L)
Форма горизонтального реза	мм	2D	3D	3D	3D

Профиль декоративный Монтерра, металлочерепица Ламонтерра

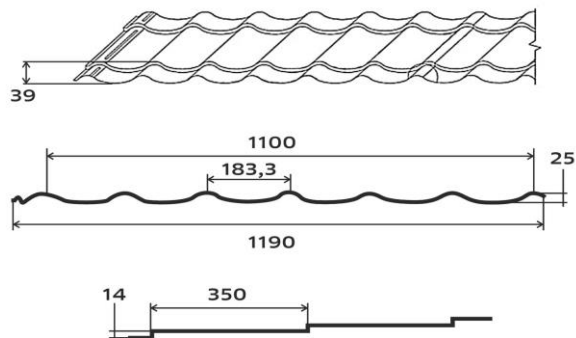
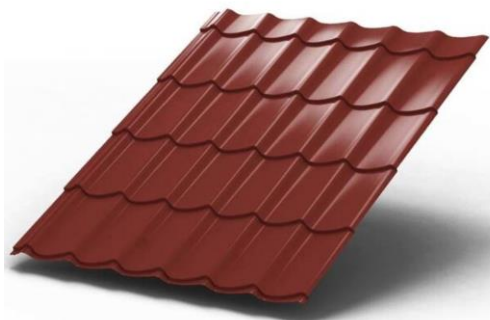

Металлочерепица Монтеросса

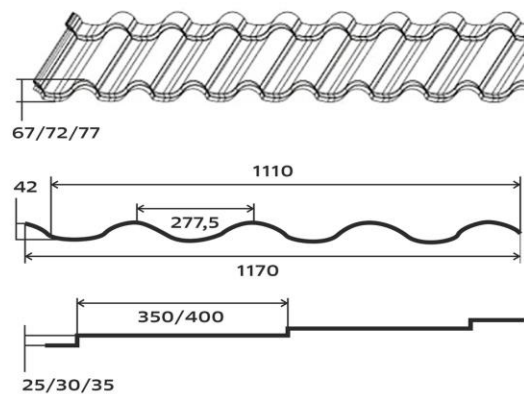

Металлочерепица Трамонтана

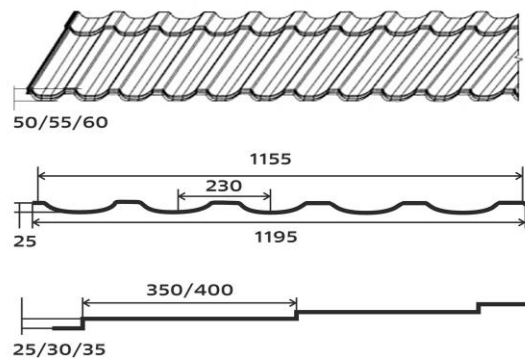

Металлочерепица Монтекристо

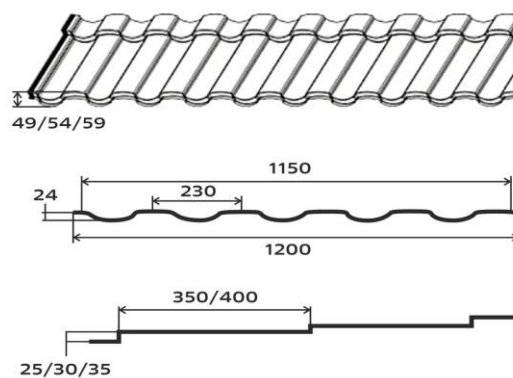
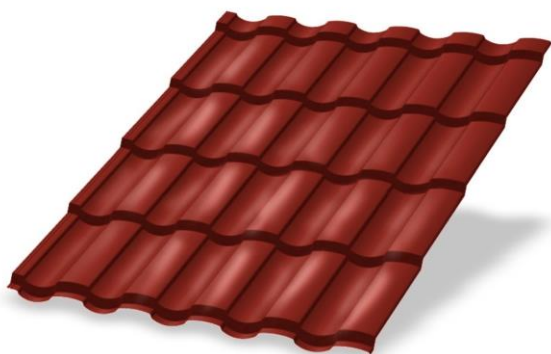

Перечень наценок и примечаний

Наценка за цвета

Продукция	Толщина листа	Цвет (RAL)	Наценка руб./кв.м.
Профнастил, гладкие листы	0,45 мм	1018; 1035; 2004; 3003; 3009; 3020	82
		5015; 6018; 7005; 7035; 7047	62
		9002, 9010	12
	Norman	3011; 5002; 5021; 6002; 6019; 8004; 9005; 9006	47
		1018; 1035; 2004; 3003; 3009; 3020	70
		5015; 6018; 7005; 7035; 7047	50
Профнастил ECOSTEEL	0,5 мм	3011; 5002; 5021; 6002; 6019; 8004; 9005; 9006	35
		матовый	40
		текстурированный	60
Профиль декоративный Монтерра	0,45 мм	текстурированный двухсторонний	235
		1018; 1035; 2004; 3003; 3009; 3020	78
		5015; 6018; 7005; 7035; 7047	58
		3011; 5002; 5021; 6002; 6019; 8004; 9005; 9006	43
Металлочерепица Ламонтерра, Монтерроса, Трамонтана, Монтекристо	Norman	9002; 9010	8
		1018; 1035; 2004; 3003; 3009; 3020	70
		5015; 6018; 7005; 7035; 7047	50
		3011; 5002; 5021; 6002; 6019; 8004; 9005; 9006	35

*Для металлочерепицы Монтерроса, Трамонтана, Монтекристо с высотой ступеньки М (30 мм) действует доплата +10 руб/кв.м., с высотой ступеньки Х (35 мм) доплата +15 руб/кв.м.

Упаковка

Упаковка для профнастила/ Профиль	С-08, МП-18, МП-20	С-21	НС-35, С-44	Н-60, Н-75, Н-114
Воздушно-пузырчатая пленка	да	да	да	да
Стяжка из поперечной доски со стальной лентой, подкладка под поперечные доски	да	да	да	да
Защитный уголок	да	да		
Стоимость упаковки за 1 пог.м (считается по самому длинному листукратно 0,5м в большую сторону)	230	240	225	220
Стоимость упаковки за 1 пог.м (для низких профлистов)	330			
Упаковка для металлочерепицы	Ламонтерра	Трамонтана	Монтерроса	Монтекристо
Стоимость упаковки за 1 пог.м (считается по самому длинному листукратно 0,5м в большую сторону)	300	510	510	510

При заказе Металлочерепицы до 5 листов включительно - упаковка состоит: Поддон (длинной кратной 0,5 в большую сторону длинны продукции, цену уточняйте у менеджера) + Упаковка на поддон (250 руб/м.пог.)

При заказе Профнастила до 9 листов включительно - упаковка состоит: Поддон (длинной кратной 0,5 в большую сторону длинны продукции, цену уточняйте у менеджера) + Упаковка на поддон (105 руб/м.пог.)

Наценка при заказе метражом до 20 кв.м

Продукция	Объем заказа	Наценка за м2	Срок изготовления	Цвета	
Профнастил С-8х1150; МП-20х1100 с толщиной листа 0,4 мм, 0,45 мм, Norman, 0,5 мм	менее 5 кв.м	Наценка 70%	Стандартный	8017, 6005, 3005	
	от 5 до 9,99 кв.м	Наценка 30%			
	от 10 до 19,99 кв.м	Наценка 15%			
	Профиль декоративный Монтерра с толщиной листа 0,4 мм, 0,45 мм, металлочерепица Ламонтерра с толщиной листа Norman, 0,5 мм	менее 5 кв.м	Наценка 160%	Стандартный	Остальные цвета в наличии на складе
		от 5 до 9,99 кв.м	Наценка 70%		
от 10 до 19,99 кв.м		Наценка 40%			
Профиль декоративный Монтерра Х с толщиной листа 0,4 мм, 0,45 мм, металлочерепица Ламонтерра Х с толщиной листа Norman, 0,5 мм	менее 5 кв.м	Наценка 70%	Стандартный	8017, 6005, 5005, 3005	
	от 5 до 9,99 кв.м	Наценка 30%			
	от 10 до 19,99 кв.м	Наценка 15%			
	Профиль декоративный Монтерра Х с толщиной листа 0,4 мм, 0,45 мм, металлочерепица Ламонтерра Х с толщиной листа Norman, 0,5 мм	менее 5 кв.м	Наценка 160%	Прокат - 1 раз в неделю	Остальные цвета в наличии на складе
		от 5 до 9,99 кв.м	Наценка 70%		
от 10 до 19,99 кв.м		Наценка 40%			

Прайс-лист на доборные элементы

Доборные элементы. Полиэстер.		Ед. изм.	Цена со скидкой 5%	Цена базовая
Планка конька плоского 150x150x2000		шт.	1 066	1 122
Планка конька плоского 190x190x2000		шт.	1 461	1 538
Планка торцевая 95x120x2000		шт.	745	784
Планка карнизная 100x69x2000		шт.	650	684
Планка капельник 79x55x2000		шт.	650	684
Лента карнизная вентиляционная (100x5000)		шт.	496	523
Планка конька круглого R 110x2000		шт.	1 259	1 325
Заглушка конька круглого простая		шт.	346	364
Заглушка конька круглого конусная		шт.	877	923
Планка ендовы верхняя 76x76x2000		шт.	944	994
Планка ендовы нижняя 298x298x2000		шт.	1 563	1 645
Планка угла наружного 115x115x2000 (кроме 50x2000)		шт.	745	784
Планка угла внутреннего 115x115x2000 (кроме 50x2000)		шт.	745	784
Планка примыкания верхняя 250x147x2000		шт.	1 101	1 159
Планка примыкания нижняя 250x122x2000		шт.	1 101	1 159
Планка снегозадержателя 95x65x2000		шт.	745	784
Снегозадержатель трубчатый 3 метра		шт.	3 196	3 365
Снегозадержатель трубчатый 1 метр		шт.	1 667	1 755
Доборные элементы. Цинк.			Цена со скидкой 5%	Цена базовая
Планка конька плоского 150x150x2000		шт.	877	923
Планка конька плоского 190x190x2000		шт.	1184	1 246
Планка торцевая 95x120x2000		шт.	583	614
Планка угла наружного 115x115x2000 (кроме 50x2000)		шт.	583	614
Планка угла внутреннего 115x115x2000 (кроме 50x2000)		шт.	583	614
Планка ендовы нижняя 298x298x2000		шт.	1286	1 353
Планка ендовы верхняя 76x76x2000		шт.	751	790
Планка карнизная 100x69x2000		шт.	493	519
Планка примыкания верхняя 250x147x2000		шт.	923	971
Планка примыкания нижняя 250x122x2000		шт.	923	971
Планка снегозадержателя 95x65x2000		шт.	583	614
Доборные элементы ЭКОНОМ. Полиэстер (RAL 3005, 6005, 8017)			Цена со скидкой 5%	Цена базовая
Планка конька плоского простая 145x145x2000		шт.	573	603
Планка торцевая 95x120x2000		шт.	469	493
Планка карнизная 100x69x2000		шт.	348	366
Планка ендовы верхняя 76x76x2000		шт.	557	586
Планка примыкания верхняя 250x147x2000		шт.	738	777
Планка примыкания нижняя 250x122x2000		шт.	738	777
Доборные элементы ЭКОНОМ. Цинк.			Цена со скидкой 5%	Цена базовая
Планка конька плоского простая 145x145x2000		шт.	513	540
Планка торцевая 95x120x2000		шт.	435	458

Доплаты за доборные элементы к металлочерепице:

Norman	+35% к стоимости стандартных
VikingMP	+25% к стоимости стандартных
VikingMP E	+50% к стоимости стандартных
Valori	+40% к стоимости стандартных
Matt MP	+40% к стоимости стандартных
PureTech Mat	+50% к стоимости стандартных
Puretan	+55% к стоимости стандартных
Ecosteel	+70% к стоимости стандартных
Purman	+75% к стоимости стандартных
Cloudy, Агнета	+105% к стоимости стандартных

Прайс-лист на водосточные системы

Водосточные системы "FORAMINA" и "FORAMINA FREEZE"

Наименование продукции	Ед. изм.	Цена со скидкой 5% FORAMINA	Цена базовая FORAMINA	Цена со скидкой 5% FORAMINA FREEZE	Цена базовая FORAMINA FREEZE
Желоб водосточный 3метра	шт.	1 329	1 399	1 495	1 574
Держатель желоба	шт.	272	286	312	329
Держатель желоба карнизный	шт.	205	216	239	251
Заглушка желоба	шт.	229	241	258	271
Соединитель желоба	шт.	280	295	322	339
Угол желоба наружный 90 град.	шт.	1 162	1 223	1 340	1 411
Угол желоба внутренний 90 град.	шт.	1 162	1 223	1 340	1 411
Угол желоба наружный 135 град.	шт.	1 984	2 088	-	-
Угол желоба внутренний 135 град.	шт.	1 984	2 088	-	-
Ограничитель перелива	шт.	330	347	-	-
Воронка выпускная	шт.	538	566	620	652
Паук	шт.	1 246	1 311	-	-
Воронка водосборная	шт.	2 094	2 204	-	-
Труба водосточная 3 метра	шт.	1 828	1 925	2 078	2 187
Труба водосточная 2 метра	шт.	1 228	1 293	1 404	1 478
Труба соединительная 1метр	шт.	613	645	724	762
Держатель трубы, на кирпич	шт.	371	391	416	438
Держатель трубы, на дерево	шт.	247	260	275	290
Колено трубы	шт.	538	566	624	657
Колено сливное	шт.	554	583	658	693
Тройник трубы	шт.	2 494	2 626	2 914	3 067

*FORAMINA имеет стандартное глянцевое покрытие, FORAMINA FREEZE текстурированное матовое покрытие

FORAMINA стандартные цвета: RAL 3005 - красное вино, RAL 6005 - зеленый, RAL 7024 - серый графит, RAL 8017 - коричневый, RAL 9010 - белый, RR32 - коричневый, RAL 9005 - черный темный.

FORAMINA FREEZE стандартные цвета: GREY - природный серый, DARK BROWN - глубокий коричневый

Водосточная система "GRANDSYSTEM"

Наименование продукции	Ед. изм.	Цена со скидкой 5% GRANDSYSTEM	Цена базовая GRANDSYSTEM
Желоб водосточный 3метра	шт.	1 054	1 110
Держатель желоба профилированный D125x270 GS	шт.	151	159
Держатель желоба усил. D125x280 GS (3мм)	шт.	207	218
Держатель желоба карнизный профилированный D125x145 GS	шт.	119	125
Держатель желоба карнизный усил. D125x132 GS	шт.	181	191
Соединитель желоба (1 мм)	шт.	211	222
Соединитель желоба (0,6 мм)	шт.	204	214
Заглушка желоба	шт.	136	144
Угол желоба наружный 90 град.	шт.	701	738
Угол желоба внутренний 90 град.	шт.	701	738
Воронка выпускная	шт.	383	404
Труба водосточная 3 метра	шт.	1 324	1 393
Труба водосточная 2 метра	шт.	900	947
Труба соединительная 1 метр	шт.	424	446
Держатель трубы, на кирпич	шт.	212	223
Держатель трубы, на дерево	шт.	159	167
Колено трубы	шт.	366	385
Колено сливное	шт.	388	409

GRANDSYSTEM стандартные цвета: RAL 9010 - белый, RAL 8017 - коричневый.

Водосточная система "GS lite"

Наименование продукции	Ед. изм.	Цена со скидкой 5% GS lite	Цена базовая GS lite
Желоб водосточный 3метра	шт.	869	915
Держатель желоба усил. D125x280 (3мм)	шт.	177	186
Держатель желоба карнизный усил. D125x132 (3мм)	шт.	156	164
Соединитель желоба	шт.	167	175
Заглушка желоба	шт.	120	126
Угол желоба наружный 90 град.	шт.	598	630
Угол желоба внутренний 90 град.	шт.	598	630
Воронка выпускная	шт.	286	301
Труба водосточная 3 метра	шт.	1 035	1 090
Труба соединительная 1 метр	шт.	328	345
Держатель трубы, на кирпич	шт.	167	175
Держатель трубы, на дерево	шт.	120	126
Колено трубы	шт.	317	334
Колено сливное	шт.	328	345

GS lite стандартные цвета: RAL 9003 - белый, RAL 8017 - коричневый, RAL 7024 - серый графитовый.

Схема монтажа и обозначения узлов для водосточной системы "FORAMINA"

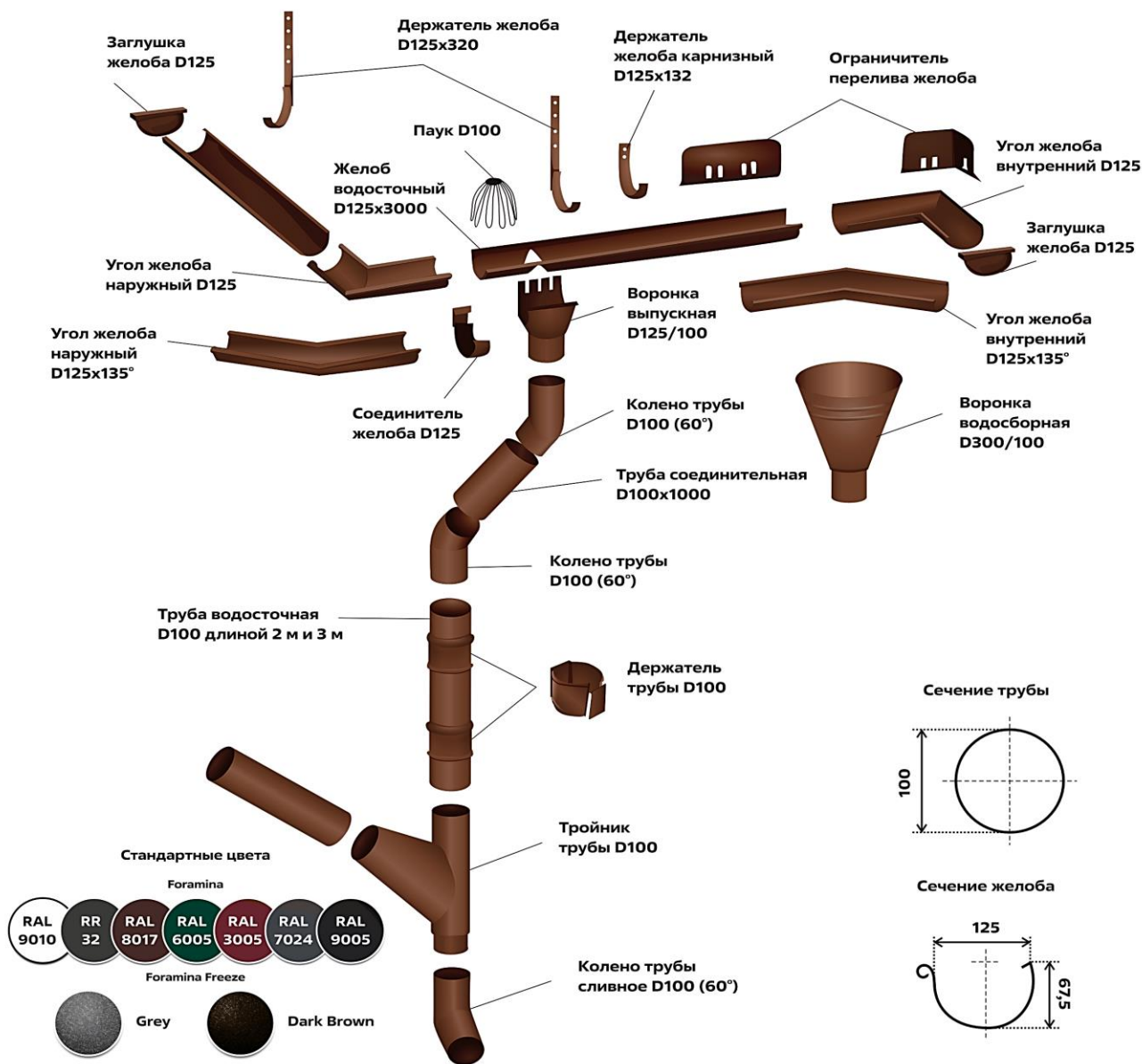

Фальцевые панели FASTCLICK

Покрытие	Толщина панели	Цена со скидкой 5%	Цена базовая
		м.кв.	м.кв.
Norman	0,5 мм	897	944
Viking MP	0,45 мм	941	990
Viking MP E	0,5 мм	1 525	1 604
Valori	0,5 мм	1 139	1 198
Matt MP	0,5 мм	1 141	1 200
Puretan	0,5 мм	1 181	1 243
PureTech Mat	0,5 мм	1 303	1 371
Purman	0,5 мм	1 513	1 591

Характеристики:

Вид фальцевой панели: гладкая, волна, трапеция, накатка

Полная ширина - 531 мм

Полезная ширина - 485 мм

Высота замка - 33 мм

Диапазон длин - от 0,5 м до 12 м

Заводская подготовка

под карнизный загиб -

по 30 мм с каждой стороны

Доборные элементы	Ед.изм	Norman		VikingMP		VikingMP E		VALORI	
		Цена со скидкой 5%	Цена базовая	Цена со скидкой 5%	Цена базовая	Цена со скидкой 5%	Цена базовая	Цена со скидкой 5%	Цена базовая
Планка торцевая кровельная FASTCLICK 65x130x2000	шт.	704	739	692	727	773	812	785	824
Планка карнизная FASTCLICK 130x80x2000	шт.	704	739	692	727	773	812	785	824
Планка примыкания верхняя к трубе FASTCLICK 250x240x2000	шт.	1 402	1 472	1 378	1 447	1 547	1 624	1 567	1 645
Планка примыкания нижняя к трубе FASTCLICK 150x200x2000	шт.	1 001	1 051	1 035	1 087	1 206	1 266	1 135	1 192
Планка примыкания боковая FASTCLICK 150x65x2000	шт.	704	739	692	727	773	812	785	824
Планка примыкания верхняя к стене FASTCLICK 150x135x2000	шт.	839	881	879	923	991	1 040	935	981
Планка крепёжная FASTCLICK 7x30x2000	шт.	443	466	438	460	440	462	434	456
Планка торцевая фасадная FASTCLICK 139x65x3000	шт.	1 052	1 104	1 035	1 087	1 161	1 219	1 180	1 239
Планка угла наружного FASTCLICK 75x75x3000	шт.	866	909	852	895	1 007	1 057	965	1 013
Планка угла внутреннего FASTCLICK 75x75x3000	шт.	866	909	852	895	1 007	1 057	965	1 013
Планка откоса сложная FASTCLICK 175x34x3000	шт.	1 252	1 315	1 317	1 383	1 486	1 561	1 399	1 469
Планка откоса FASTCLICK 150x267x3000	шт.	1 498	1 573	1 551	1 629	1 809	1 899	1 705	1 790
Планка отлива верхнего FASTCLICK 35x25x3000	шт.	746	783	723	759	915	961	836	878
Планка начальная FASTCLICK 55x30x3000	шт.	1 052	1 104	1 035	1 087	1 161	1 219	1 180	1 239
Планка завершающая FASTCLICK 50x38x3000	шт.	527	554	519	545	585	614	593	623

Гладкая



Волна



Трапеция

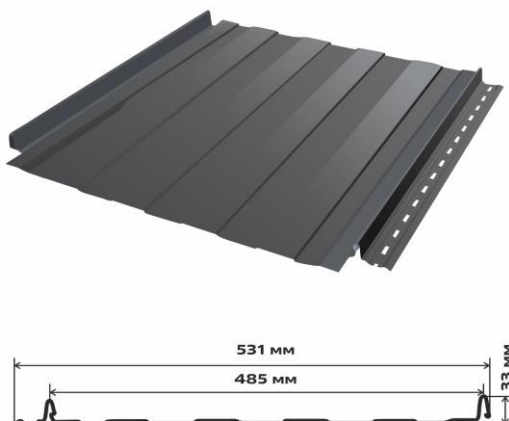

Накатка



График работы:

Пн - Пт: 09:00-18:00, обед 14:00-14:40

Сб-Вс: выходной

Адрес: г. Окуловка, ул. Володарского, 43-а

Моб: +7 (921) 120-28-46

E-mail: okulovka@orion35.ru

Элементы безопасности КРОВЛИ

Наименование продукции	Ед. измерения	Цена постоянного покупателя - скидка 5%	Базовая цена
		за единицу	
Ограждение кровельное (600 x 1860)	шт.	2309	2430
Ограждение кровельное (1200 x 3000)	шт.	4684	4930

Доступные цвета для h 0,6 (RAL): 3005, 3011, 5005, 6005, 8017, 9005

Доступные цвета для h 1,2 (RAL): 3005, 3011, 5005, 6005, 7004, 8017, 8019, 9005



Наименование продукции	Ед. измерения	Цена постоянного покупателя - скидка 5%	Базовая цена
		за единицу	
Лестница кровельная, стеновая (дл.1860 мм) без кронштейнов	комплект (1 шт + метизы)	3791	3990
Кронштейн под конек для лестницы	2 шт.	494	520
Кронштейн к крыше для лестницы	комплект (4 шт + метизы)	1568	1650
Поручень для лестницы*	комплект (2 шт + метизы)	2955	3110
Кронштейн к стене для лестницы*	комплект (4 шт + метизы)	4997	5260
Кронштейн подвесной для лестницы*	комплект (2 шт + метизы)	627	660

Доступные цвета (RAL): 3005, 3011, 5005, 6005, 8017, 9005

* Доступные цвета (RAL): 9005

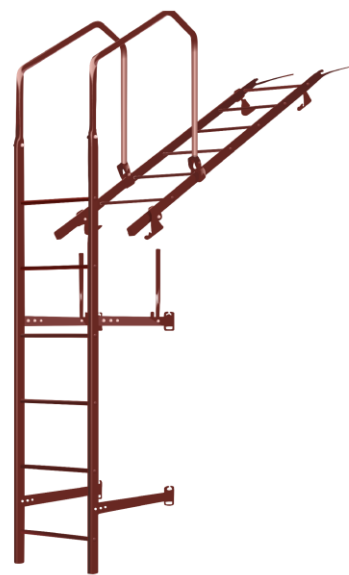

Наименование продукции	Ед. измерения	Цена постоянного покупателя - скидка 5%	Базовая цена
		за единицу	
Переходной мостик (дл.1250 мм)	шт.	3040	3200

Доступные цвета (RAL): 3005, 3011, 5005, 6005, 8017, 9005



Прайс-лист на штакетник собственного производства

Цены указаны при заказе в производство от 200 пог.м., или из наличия *

Цвет / Покрытие	Ед.	ПЭ (стандарт)		ПЭ (стандарт +)		ПЭ (двухсторонний стандарт+)		ECOSTEEL*:		VIKING		ECOSTEEL:	
		Базовая цена	Скидка 5%	Базовая цена	Скидка 5%	Базовая цена	Скидка 5%	Базовая цена	Скидка 5%	Базовая цена	Скидка 5%	Базовая цена	Скидка 5%
М-образный	пог.м.	114	109	129	123	148	140	190	181	155	147	233	222
Имитация бревна	пог.м.	127	121	144	137	161	152	209	198	170	162	250	238
Имитация бруса	пог.м.	127	121	144	137	161	152	209	198	170	162	250	238

* Виды покрытия:

EcoSteel: белый камень, мореный дуб, сосна

EcoSteel **Матовый**: мореный дуб, сосна

EcoSteel **Текстура**: кедр, сосна, золотой дуб

**СОБСТВЕННОЕ
ПРОИЗВОДСТВО**

***В НАЛИЧИИ на складе!**

Штакетник М-образный в цветах RAL: 8017, 3005, 6005. Длина планок: 1.2 м, 1.5 м и 1.8 м

При заказе штакетника в производство (не из наличия) - действуют доплаты на каждый RAL:

Заказ менее 18 м.пог. - доплата +60 руб./пог.м

Заказе от 19 до 50 м.пог. - доплата +30 руб./пог.м

Заказ от 51 до 100 м.пог - доплата +10 руб./пог.м

Заказ от 101 до 200 м.пог - доплата +5 руб./пог.м

Основные параметры штакетника

Параметр	М-образный	Имитация бревна	Имитация бруса
Профиль			
Ширина, мм	100	110	110
Количество ребер	12	15	15
Кратность заказа, шт (при длине планки от 0.9 м)	10	9	9
Кратность заказа, шт (при длине планки от 0.5 м до 0,89)	20	18	18
Планки штакетника длиной менее 0.5 метра не изготавливаются!			
Завальцованная кромка	да	да	да
Скругленный верхний край	да	да	да
Кол-во саморезов на единицу	2	4	4

Прайс-лист на металлосайдинг

Металлосайдинг		Ед.	Полиэстер (0,4 мм)		Полиэстер (0,45 мм)		Полиэстер Norman		ПРЕМИУМ покрытия Purman		Полиэстер PureTech Mat		Полиэстер Matt MP	
Профиль сайдинга	Ширина профиля (полная)		Базовая цена	Скидка 5%	Базовая цена	Скидка 5%	Базовая цена	Скидка 5%	Базовая цена	Скидка 5%	Базовая цена	Скидка 5%	Базовая цена	Скидка 5%
L-Брус / L-Брус XL	264 мм / 360 мм	м.кв.			861	817	960	912	1 321	1 255	1 159	1 101	1 011	961
WoodStock (бревно)	356 мм	м.кв.												
МПСК (корабельная доска)	260 мм	м.кв.	658	625	850	808	943	896	1 296	1 232			995	945

Металлосайдинг		Ед.	ECOSTEEL: белый камень, мореный дуб, сосна		ECOSTEEL матовый, текстурированный: мореный дуб, белёный дуб, сосна, золотой дуб, кедр		ECOSTEEL матовый: античный дуб (0,45 мм)		ECOSTEEL текстурированный: орех, золотой орех, дуб (0,45 мм)	
Профиль сайдинга	Ширина профиля (полная)		Базовая цена	Скидка 5%	Базовая цена	Скидка 5%	Базовая цена	Скидка 5%	Базовая цена	Скидка 5%
L-Брус / L-Брус XL	264 мм / 360 мм	м.кв.	1 394	1 325	1 446	1 374	1 018	967	1 040	988
WoodStock (бревно)	356 мм	м.кв.	1 459	1 386	1 515	1 439	1 036	984	1 050	997
МПСК (корабельная доска)	260 мм	м.кв.	1 370	1 301	1 425	1 354	1 000	950	1 018	967

Цвета по различным типам покрытий уточняйте в офисе продаж

В цветах RAL 1018; 1035; 2004; 3003; 3009; 3020 с толщиной панели 0,45 мм и Norman действует доплата +70 руб/кв.м.

В цветах RAL 5015; 6018; 7005; 7035; 7047 с толщиной панели 0,45 мм и Norman действует доплата +50 руб/кв.м.

В цветах RAL 3011; 5002; 5021; 6002; 6019; 8004; 9005; 9006 с толщиной панели 0,45 мм и Norman действует доплата +35 руб/кв.м.

Доборные элементы для сайдинга

Наименование	Ед.	ПОЛИЭСТЕР		NORMAN		ECOSTEEL		ПРЕМИУМ*	
		Базовая цена	Скидка 5%	Базовая цена	Скидка 5%	Базовая цена	Скидка 5%	Базовая цена	Скидка 5%
Планка угла наружного сложного Woodstock 75x75x3000	шт.	1 807	1 716	2 439	2 317	3 071	2 918	3 161	3 003
Планка угла внутреннего сложного Woodstock 75x3000	шт.	1 216	1 155	1 641	1 559	2 066	1 963	2 127	2 021
Планка стыковочная сложная Woodstock 75x3000	шт.	1 216	1 155	1 641	1 559	2 066	1 963	2 127	2 021
Планка стыковочная универсальная Woodstock 50x30x3000	шт.	928	882	1 253	1 191	1 578	1 499	1 625	1 543
Планка начальная Woodstock 12x15x3000	шт.	514	489	695	660	875	831	900	855
Планка угла внутреннего 30x30x3000	шт.	474	450	640	608	805	765	829	788
Планка угла наружного 30x30x3000	шт.	474	450	640	608	805	765	829	788
Планка угла внутреннего сложного 75x3000	шт.	1 184	1 125	1 599	1 519	2 014	1 913	2 073	1 969
Планка угла наружного сложного 75x75x3000	шт.	1 292	1 228	1 744	1 657	2 197	2 087	2 261	2 148
Планка завершающая 65x3000	шт.	474	450	640	608	805	765	829	788
Планка завершающая сложная 30x25x3000	шт.	742	705	1 001	951	1 261	1 198	1 298	1 233
Планка стыковочная сложная 75x3000	шт.	1 184	1 125	1 599	1 519	2 014	1 913	2 073	1 969
Планка начальная сайдинга 10x20x3000	шт.	306	291	413	393	521	495	536	509
Планка Z-образная 32x15x3000	шт.	450	427	607	577	765	727	787	748
Планка угла наружного 50x50x3000	шт.	670	636	904	859	1 139	1 082	1 172	1 114
Планка угла внутреннего 50x50x3000	шт.	670	636	904	859	1 139	1 082	1 172	1 113
Планка угла наружного 75x75x3000	шт.	869	825	1 173	1 114	1 477	1 403	1 520	1 444
Планка угла внутреннего 75x75x3000	шт.	869	825	1 173	1 114	1 477	1 403	1 520	1 444
Планка стыковочная 60x3000	шт.	474	450	640	608	805	765	829	788

L-БРУС

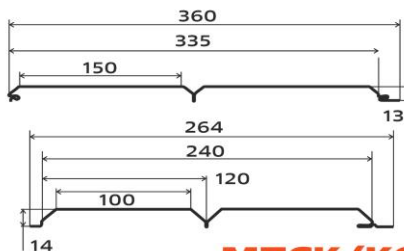

МПСК (КОРАБЕЛЬНАЯ ДОСКА)

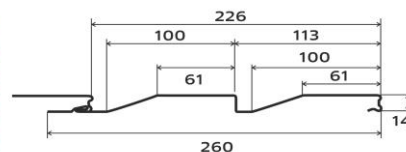

WOODSTOCK

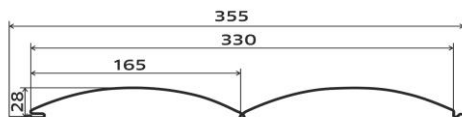

ГИДРОИЗОЛЯЦИОННЫЕ И ПАРОИЗОЛЯЦИОННЫЕ МАТЕРИАЛЫ

Наименование	Ед.изм	Сфера применения			Примечание	Рекомендуется с кровельным и фасадным материалом	Базовая цена	Скидка 5%	
		теплая кровля	холодная кровля	стены					
Гидроизоляция и ветрозащита									
Премиум									
Мембрана гидро-ветрозащитная паропроницаемая АТМОСФЕРА М 130 (1,5x46,66м)	рулон	*	*	*	Трехслойная мембрана, плотность 130 г/м.кв.	AGNETA, Colorcoat Prisma, Granite CLOUDY, Puzzleton, ECOSTEEL	6 682	6 348	
Премьер									
Мембрана гидро-ветрозащитная паропроницаемая АТМОСФЕРА М 110 (1,5x46,66м)	рулон	*		*	Трехслойная мембрана, плотность 110 г/м.кв.	PURETAN, VikingMP, NormanMP	5 870	5 577	
Стандарт									
Пленка гидро-пароизоляционная АТМОСФЕРА D Light + лента (1.5x46,66 м)	рулон		*		Полипропиленовая ткань с ламинированным покрытием. Разрывные характеристики вдоль/поперек: 465/429 Н/50 мм	ПОЛИЭСТЕР класса СТАНДАРТ и Эконом	2 715	2 579	
Пленка гидро-пароизоляционная АТМОСФЕРА D + лента (1.5x50 м)	рулон		*		Полипропиленовая ткань с ламинированным покрытием. Разрывные характеристики вдоль/поперек: 650/250 Н/50 мм	ПОЛИЭСТЕР класса СТАНДАРТ и Эконом	3 501	3 326	
Мембрана гидро-ветрозащитная паропроницаемая АТМОСФЕРА М 90 (1,5x46,66м)	рулон	*		*	Трехслойная мембрана, плотность 90 г/м.кв.	VikingMP и ПОЛИЭСТЕР класса СТАНДАРТ	4 874	4 630	
Мембрана гидро-ветрозащитная паропроницаемая АТМОСФЕРА М 90 +лента (1,5x46,66м)	рулон	*		*	Трехслойная мембрана, плотность 90 г/м.кв.	VikingMP и ПОЛИЭСТЕР класса СТАНДАРТ	5 119	4 863	
Ветрозащита АТМОСФЕРА А фасадная (1.6x43,75 м)	рулон			*	Однослойная плотность 90 гр./м.кв. Группа горючести Г3	Puzzleton, Colorcoat Prisma, ECOSTEEL, PVDF Matt	2 838	2 696	
Пароизоляция (для защиты теплоизоляции от влаги изнутри помещений)									
Стандарт									
Пароизоляция АТМОСФЕРА Н усиленная (1.5x50 м)	рулон	*			Полипропиленовая ткань с ламинированным покрытием. Разрывные характеристики вдоль/поперек: 470/470 Н/50 мм	Все покрытия	3 235	3 074	
Пароизоляция АТМОСФЕРА В (1,6x37,5 м)	рулон	*			Ламинированная двухслойная пароизоляция плотность 60 г/м.кв	Все покрытия	1 867	1 773	
Аксессуары									
Соединительная лента двухсторонняя Металл Профиль (0,03x25 м)	рулон	для гидроизоляционных и пароизоляционных мембран						524	498



График работы:
 Пн - Пт: 09:00-18:00, обед 14:00-14:40
 Сб-Вс: выходной

Адрес: г. Окуловка, ул. Володарского, 43-а
Моб: +7 (921) 120-28-46
E-mail: okulovka@orion35.ru

Прайс-лист на метизы, заглушки, прочее

Наименование продукции	Ед. измерения	Цена постоянного покупателя - с 5% скидкой	Базовая цена
		за единицу	за единицу
Саморезы			
19 мм. для забора краш.	шт.	3,5	3,6
19 мм. для забора цинк.	шт.	2,3	2,5
28 мм. для кровли краш.	шт.	3,5	3,7
35 мм. для кровли краш.	шт.	3,9	4,1
70 мм. для кровли краш.	шт.	5,3	5,5
28 мм. для забора цинк.	шт.	3,0	3,2
70 мм. для кровли цинк	шт.	5,0	5,3
саморезы для крестовин 3.5x11	шт.	1,3	1,4
4,8x32 Премиум	шт.	4,6	4,8
4,8x65 Премиум	шт.	10,6	11,2
Фиксаторы для арматуры			
Фиксатор "звездочка" 8-20 мм	шт.	3,0	3,2
Фиксатор "стульчик" до 16 мм	шт.	3,0	3,2
Петли			
Петля с шаром 16	шт.	68,5	72,1
Петля с шаром 22	шт.	190,3	200,3
Петля с шаром 34	шт.	237	249
Отрезные круги			
Круг отрезной 230*2,5*22	шт.	120,8	127,1
Электроды			
АНО 2	1 кг.	281	295
АНО 3	1 кг.	258	272
АНО 3,25	1 кг.	226	238
АНО 4	1 кг.	237	249
МР-3С, 3 мм	1 кг.	281	295
Заглушки пластиковые			
Заглушка 15*15	шт.	6,1	6,4
Заглушка 20*20	шт.	8,1	8,6
Заглушка 25*25	шт.	10,2	10,7
Заглушка 30*30	шт.	15,2	16,1
Заглушка 40*20	шт.	15,2	16,1
Заглушка 40*25	шт.	18,3	19,3
Заглушка 40*40	шт.	20,3	21,4
Заглушка 50*25	шт.	20,3	21,4
Заглушка 50*50	шт.	25,4	26,8
Заглушка 60*40	шт.	30,5	32,1
Заглушка 60*60	шт.	35,6	37,5
Заглушка 80*40	шт.	61,0	64,2
Заглушка 80*80	шт.	76,2	80,3
Заглушка 100*100	шт.	101,7	107,0
Отводы			
Отвод 20	шт.	50,1	53
Отвод 25	шт.	75,7	80
Отвод 32	шт.	86,4	91
Отвод 40	шт.	91	96
Отвод 57	шт.	274	289
Отвод 76	шт.	423	446
Отвод 89	шт.	562	592
Отвод 108	шт.	966	1017
Отвод 133	шт.	1655	1742
Отвод 159	шт.	2329	2452
Отвод 219	шт.	5551	5843
Крестовина для забора			
Крестовина 50	шт.	68,1	71,7
Крестовина 60	шт.	76,2	80,3

Каталог кованых элементов "Орион-Металл"

<p>Лист</p>  <p>Артикул: SK22.27.1 Размеры, мм 90x45 Цена, руб. 32,0</p>	<p>Лист</p>  <p>Артикул: SK22.29L Размеры, мм 120x50 Цена, руб. 45,5</p>	<p>Лист</p>  <p>Артикул: SK22.29R Размеры, мм 120x50 Цена, руб. 45,0</p>	<p>Лист</p>  <p>Артикул: SK22.20.1L Размеры, мм 115x50 Цена, руб. 32,8</p>	<p>Лист</p>  <p>Артикул: SK22.20.1R Размеры, мм 115x50 Цена, руб. 32,9</p>	<p>Лист</p>  <p>Артикул: SK22.31.1 Размеры, мм 120x75 Цена, руб. 124,2</p>
<p>Пика</p>  <p>Артикул: SK30.01 Размеры, мм 125x60 Цена, руб. 62,2</p>	<p>Пика</p>  <p>Артикул: SK30.11.2 Размеры, мм 105x55 Цена, руб. 88,6</p>	<p>Пика</p>  <p>Артикул: SK30.05.1 Размеры, мм 78x43 Цена, руб. 51,8</p>	<p>Лист</p>  <p>Артикул: SK25.21L Размеры, мм 110x40 Цена, руб. 49,7</p>	<p>Лист</p>  <p>Артикул: SK25.21R Размеры, мм 110x40 Цена, руб. 49,9</p>	<p>Лист</p>  <p>Артикул: SK22.47.5 Размеры, мм 110x110 Цена, руб. 43,2</p>
<p>Пика</p>  <p>Артикул: SK30.03 Размеры, мм 80x40 Цена, руб. 81,4</p>	<p>Пика</p>  <p>Артикул: SK30.04.3 Размеры, мм 80x20 Цена, руб. 82,0</p>	<p>Пика</p>  <p>Артикул: SK30.29 Размеры, мм 95x50 Цена, руб. 50,4</p>	<p>Пика</p>  <p>Артикул: SK30.13 Размеры, мм 130x53 Цена, руб. 87,5</p>	<p>Пика</p>  <p>Артикул: SK30.24 Размеры, мм 100x45 Цена, руб. 70,9</p>	<p>Цветок</p>  <p>Артикул: SK23.28 Размеры, мм 60x60 Цена, руб. 33,4</p>
<p>Навершие столба</p>  <p>Артикул: SK35.05.5 Размеры, мм 50x50 Цена, руб. 40,4</p>	<p>Навершие столба</p>  <p>Артикул: SK35.05.6 Размеры, мм 60x60 Цена, руб. 64,8</p>	<p>Обжимка</p>  <p>Артикул: SK10.16 Размеры, мм 16x1,5x1270 Цена, руб. 99,4</p>	<p>Цветок</p>  <p>Артикул: SK23.30 Размеры, мм 68x68 Цена, руб. 24,9</p>	<p>Цветок</p>  <p>Артикул: SK23.13.2 Размеры, мм 68x68 Цена, руб. 39,3</p>	<p>Цветок</p>  <p>Артикул: SK23.24.1 Размеры, мм 70x70 Цена, руб. 60,7</p>
<p>Навершие столба</p>  <p>Артикул: SK35.05.8 Размеры, мм 80x80 Цена, руб. 84,6</p>	<p>Навершие столба</p>  <p>Артикул: SK35.05.10 Размеры, мм 100x100 Цена, руб. 93,9</p>	<p>Вензель С-образный</p>  <p>Артикул: SK43.07 Размеры, мм 140x96 Цена, руб. 88,8</p>	<p>Вензель С-образный</p>  <p>Артикул: SK43.09 Размеры, мм 240x155 Цена, руб. 166,1</p>	<p>Вензель S-образный</p>  <p>Артикул: SK43.10 Размеры, мм 260x105 Цена, руб. 116,4</p>	<p>Вензель запятая</p>  <p>Артикул: SK43.05.1 Размеры, мм 123x70 Цена, руб. 65,8</p>
<p>Корзинка</p>  <p>Артикул: SK32.08 Размеры, мм 110x45 Цена, руб. 84,2</p>	<p>Корзинка</p>  <p>Артикул: SK32.07.1 Размеры, мм 120x60 Цена, руб. 121,4</p>				

График работы:

Пн - Пт: 09:00-18:00, обед 14:00-14:40

Сб-Вс: выходной

Адрес:

г. Окуловка, ул. Володарского, 43-а

Моб:

+7 (921) 120-28-46

E-mail:
okulovka@orion35.ru
**СОБСТВЕННОЕ
ПРОИЗВОДСТВО**
Прайс-лист на оцинкованные теплицы и поликарбонат

Каркас из оцинкованного профиля	Длина	Цена за единицу (одна дуга)	Цена за единицу (двойная дуга)
Каркас для теплицы 25x25	4 метра	12 300	14 500
Каркас для теплицы 25x25	6 метров	14 500	17 700
Сотовый поликарбонат		Лист с каркасом	Лист
Сотовый поликарбонат 2100x6000x4 мм	лист	2 800	2 800
Теплицы из оцинкованного профиля	Длина	Цена за единицу (одна дуга)	Цена за единицу (двойная дуга)
Теплица 25x25 (каркас+поликарбонат)	4 метра	20 100	22 200
Теплица 25x25 (каркас+поликарбонат)	6 метров	25 000	28 000

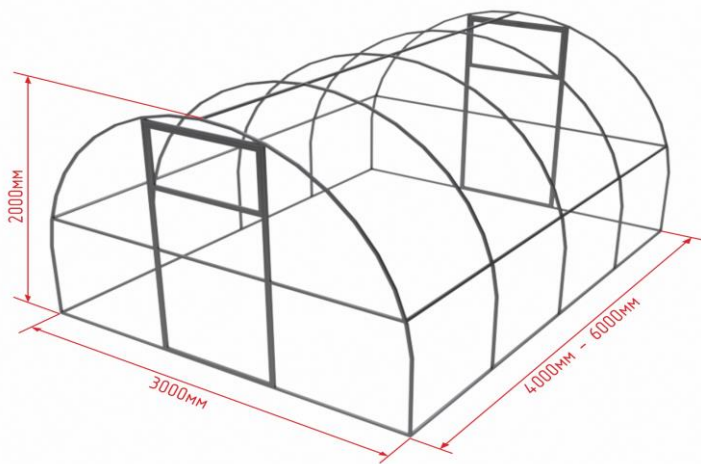
Схематичное изображение теплицы с указанием основных параметров

Тип теплицы:

арочный

Длина:

от 4 до 6 метров

Высота:

2.0 метра

Ширина:

3.0 метра

Профиль:

оцинкованный

Двери и окна:

2 двери

2 форточки