

График работы:

Пн - Пт: 08:30 - 17:30

Сб: 08:30 - 14:00

Вс: выходной

Адрес:

г. Вышний Волочек, ул. Желябова, д.9

Тел:
+7 (48233) 5-29-29, 5-29-02
Моб / E-mail:

 +7 (920) 154-52-92 Станислав Андреев ASK@Orion35.ru

 +7 (920) 153-27-28 Юлия Лазарева gmv@orion35.ru

 +7 (920) 191-69-59 Андрей Голованов gaa@orion35.ru

 +7 (920) 195-77-76 Алена Вихрова mnv@orion35.ru
Бесплатная доставка*

*в черте города, при покупке на сумму от 100 000 руб! Бесплатно доставляется продукция, длина которой не превышает шести метров.

Бесплатная резка металла**

**резка металлопроката для удобства транспортировки.

Прайс-лист на металлопрокат

Наименование продукции	Ед. измерения	Цена постоянного покупателя - с 5% скидкой*	Базовая РОЗНИЧНАЯ цена	Оптовые цены		
		за единицу	за единицу	от 100 шт	от 150 шт	от 200 шт
Винтовые сваи						
Винтовая свая 57x1500 мм	шт.	1 164	1 225	-	-	-
Винтовая свая 76x1500 мм	шт.	1 420	1 495	-	-	-
Винтовая свая 57x2000 мм	шт.	1 345	1 416	1 211	1 191	1 171
Винтовая свая 57x2500 мм	шт.	1 524	1 604	1 362	1 342	1 322
Винтовая свая 57x3000 мм	шт.	1 702	1 792	1 493	1 473	1 443
Винтовая свая 76x2000 мм	шт.	1 666	1 754	1 518	1 498	1 458
Винтовая свая 76x2500 мм	шт.	1 907	2 007	1 691	1 671	1 651
Винтовая свая 76x3000 мм	шт.	2 148	2 261	1 865	1 845	1 825
Винтовая свая 89x2000 мм	шт.	1 840	1 937	1 656	1 626	1 596
Винтовая свая 89x2500 мм	шт.	2 124	2 236	1 848	1 818	1 788
Винтовая свая 89x3000 мм	шт.	2 408	2 535	2 051	2 021	1 991
Винтовая свая 108x2000 мм	шт.	2 411	2 538	2 203	2 093	2 073
Винтовая свая 108x2500 мм	шт.	2 804	2 952	2 475	2 365	2 345
Винтовая свая 108x3000 мм	шт.	3 197	3 365	2 708	2 628	2 608
Оголовок для свай - 200x200 мм	шт.	475	500			

*при покупке свай от 10 штук действует скидка 5%

Наименование продукции	Ед. измерения	Цена постоянного покупателя - с 5% скидкой	Базовая РОЗНИЧНАЯ цена (до 1 тонны)	Базовая цена (БОЛЕЕ 1 тонны)	
		за единицу	за единицу	за единицу	за тонну
Труба профильная					
Труба проф. 15x15x1,5	п.м.	58,2	61,3	50,7	80 500
Труба проф. 20x20x1,5	п.м.	79,9	84,1	69,6	80 900
Труба проф. 20x20x2	п.м.	91,8	96,7	78,8	71 000
Труба проф. 25x25x1,5	п.м.	102,1	107,5	89,0	80 900
Труба проф. 25x25x2	п.м.	117,5	123,7	100,8	71 000
Труба проф. 30x30x1,5	п.м.	117,0	123,2	101,2	75 500
Труба проф. 30x30x2	п.м.	143,4	151,0	123,0	70 700
Труба проф. 40x20x1,5	п.м.	124,8	131,4	108,8	81 200
Труба проф. 40x20x2	п.м.	144,5	152,1	124,1	71 300
Труба проф. 40x25x1,5	п.м.	136,9	144,2	119,4	81 200
Труба проф. 40x25x2	п.м.	156,3	164,5	133,9	70 100
Труба проф. 40x40x1,5	п.м.	160,8	169,3	139,2	76 500
Труба проф. 40x40x2	п.м.	195,6	205,8	167,5	70 100
Труба проф. 50x25x1,5	п.м.	151,1	159,0	130,8	76 500
Труба проф. 50x25x2	п.м.	181,6	191,2	155,6	70 100
Труба проф. 50x50x1,5	п.м.	219	230	190,4	80 000
Труба проф. 50x50x2	п.м.	248	261	212,7	70 200
Труба проф. 60x30x2	п.м.	220	231	187,7	69 000
Труба проф. 60x40x1,5	п.м.	219	230	190,4	80 000
Труба проф. 60x40x2	п.м.	248	261	212,7	70 200
Труба проф. 60x60x2	п.м.	301	317	258,3	70 200
Труба проф. 60x60x3	п.м.	419	441	356,7	66 300
Труба проф. 70x70x3	п.м.	503	529	428,6	67 600
Труба проф. 80x40x2	п.м.	301	317	258,3	70 200
Труба проф. 80x40x3	п.м.	419	441	356,7	66 300
Труба проф. 80x80x2	п.м.	438	461	379,6	77 000
Труба проф. 80x80x3	п.м.	614	647	528,5	72 400
Труба проф. 100x50x3	п.м.	553	582	472,7	68 500
Труба проф. 100x100x3	п.м.	794	836	683,4	72 700
Труба проф. 100x100x4	п.м.	1 019	1 073	874,5	71 100
Труба проф. 120x120x4	п.м.	1 239	1 304	1 063,9	71 400

Наименование продукции	Ед. измерения	Цена постоянного покупателя - с 5% скидкой	Базовая РОЗНИЧНАЯ цена (до 1 тонны)	Базовая цена (БОЛЕЕ 1 тонны)	
		за единицу	за единицу	за единицу	за тонну
Труба круглая ВГП					
Труба 15x2,8	п.м.	106,8	112,4	91,4	69 800
Труба 20x2,8	п.м.	133,8	140,8	114,1	67 500
Труба 25x3,2	п.м.	181,5	191,0	153,2	62 800
Труба 32x3,2	п.м.	236,5	249,0	200,0	63 500
Труба 40x3,5	п.м.	296,8	312,4	251,6	64 500
Труба круглая ЭСВ					
Труба 57x3,5	п.м.	358	377	304	64 500
Труба 76x3,5	п.м.	486	511	412	64 500
Труба 89x3,5	п.м.	573	603	486	64 500
Труба 108x3,5	п.м.	700	737	593	64 500
Труба 133x4,5	п.м.	1 068	1 124	902	63 200
Труба 159x4,5	п.м.	1 309	1 377	1 106	63 200
Труба 219x5	п.м.	2 321	2 443	2 002	74 300

Наименование продукции	Ед. измерения	Цена постоянного покупателя - с 5% скидкой	Базовая РОЗНИЧНАЯ цена (до 1 тонны)	Базовая цена (БОЛЕЕ 1 тонны)	
		за единицу	за единицу	за единицу	за тонну
Уголок					
Уголок 25x4	п.м	134,7	141,8	117,0	78 500
Уголок 32x4	п.м	170,3	179,3	147,6	77 300
Уголок 35x4	п.м	193,5	203,6	168,0	78 500
Уголок 40x4	п.м	205,6	216,5	176,6	71 500
Уголок 45x5	п.м	278,8	293,5	239,3	71 000
Уголок 50x5	п.м	312	328	268	71 000
Уголок 63x5	п.м	415	437	357	72 800
Уголок 75x6	п.м	612	645	531	77 000
Уголок 80x7	п.м	780	821	677	78 000
Уголок 90x7	п.м	859	904	742	75 500
Уголок 100x7	п.м	1 011	1 064	879	79 800
Уголок 125x8	п.м	1 571	1 654	1 380	87 300
Уголок 140x10	п.м	3 160	3 326	2 882	136 600
Швеллер					
Швеллер 6,5	п.м	623	656	550	91 300
Швеллер 8	п.м	664	699	578	80 300
Швеллер 10	п.м	744	783	639	71 800
Швеллер 12	п.м	962	1 012	835	78 000
Швеллер 14	п.м	1 158	1 219	1 008	80 000
Швеллер 16	п.м	1 330	1 400	1 157	79 800
Швеллер 18	п.м	1 630	1 716	1 428	85 000
Швеллер 20	п.м	2 502	2 634	2 262	120 300
Швеллер 24	п.м	3 274	3 447	2 959	120 300

Специальные цены для оптовых клиентов (на объем товара из наличия)

Швеллер	Ед. измерения	1 - 5 тн	5-15 тн	Более 15 тн
Швеллер 10	за тонну	71 800	71 300	70 300
Швеллер 12	за тонну	78 000	77 500	76 500
Швеллер 14	за тонну	80 000	79 500	78 500
Швеллер 16	за тонну	79 800	79 300	78 300
Швеллер 18	за тонну	85 000	84 500	83 500
Швеллер 20	за тонну	120 300	119 300	118 800
Швеллер 24	за тонну	120 300	119 300	118 800

Наименование продукции	Ед. измерения	Цена постоянного покупателя - с 5% скидкой	Базовая РОЗНИЧНАЯ цена (до 1 тонны)	Базовая цена (БОЛЕЕ 1 тонны)	
		за единицу	за единицу	за единицу	за тонну
Листы горячекатаные					
Лист 1,5 мм (1,25*2,5)	лист	3 677	3 871	3 210	82 300
Лист 2 мм (1,25*2,5)	лист	4 163	4 382	3 575	71 500
Лист 2 мм (1,0*2,2)	лист	3 034	3 194	2 610	72 500
Лист 3 мм (1,25*2,5)	лист	6 282	6 613	5 400	72 000
Лист 4 мм	кв.м.	2 566	2 701	2 192	68 500
Лист 5 мм	кв.м.	3 310	3 484	2 840	71 000
Лист 6 мм	кв.м.	3 898	4 103	3 336	69 500
Лист 8 мм	кв.м.	5 328	5 609	4 576	71 500
Лист 10 мм	кв.м.	6 619	6 968	5 680	71 000
Лист 12 мм	кв.м.	7 943	8 361	6 816	71 000
Лист 16 мм	кв.м.	10 656	11 217	9 152	71 500
Лист 20 мм	кв.м.	15 249	16 052	13 328	83 300
Лист рифленый 3 мм	кв.м.	2 235	2 352	1 938	77 500
Лист рифленый 4 мм	кв.м.	2 950	3 105	2 558	77 500
Лист ПВЛ 406	кв.м.	1 687	1 776	1 486	89 500

Специальные цены для оптовых клиентов (на объем товара из наличия)

Листы горячекатаные ГОСТ (1500x6000)	Ед. измерения	1 - 5 тн	5-15 тн	Более 15 тн
Лист 4 мм	за тонну	68 500	67 500	66 500
Лист 5 мм	за тонну	71 000	70 000	69 000
Лист 6 мм	за тонну	69 500	68 500	67 500
Лист 8 мм	за тонну	71 500	70 500	69 500
Лист 10 мм	за тонну	71 000	70 000	69 000
Лист 12 мм	за тонну	71 000	70 000	69 000

Наименование продукции	Ед. измерения	Цена постоянного покупателя - с 5% скидкой	Базовая РОЗНИЧНАЯ цена (до 1 тонны)	Базовая цена (БОЛЕЕ 1 тонны)	
		за единицу	за единицу	за единицу	за тонну
Листы холоднокатаные					
Лист х/к 0,5 мм (1,25*2,5)	лист	1 383	1 456	1 229	98 300
Лист х/к 1,0 мм (1,25*2,5)	лист	2 727	2 871	2 420	96 800
Лист х/к 1,2 мм (1,25*2,5)	лист	3 264	3 435	2 895	96 500
Лист х/к 1,5 мм (1,25*2,5)	лист	4 022	4 234	3 563	95 000
Лист х/к 2,0 мм (1,25*2,5)	лист	5 363	5 645	4 750	95 000
Лист х/к 3,0 мм (1,25*2,5)	лист	8 167	8 597	7 245	96 600
Листы оцинкованные					
Лист оцинк. 0,5 мм (1*2)	лист	1 181	1 243	1 076	134 500
Лист оцинк. 0,5 мм (1,25*2,5)	лист	1 832	1 929	1 669	133 500
Лист оцинк. 0,4 мм (1*2)	лист	960	1 011	876	136 900
Лист оцинк. 0,4 мм (1,25*2,5)	лист	1 501	1 580	1 369	136 900

График работы:

Пн - Пт: 08:30 - 17:30

Сб: 08:30 - 14:00

Вс: выходной

Адрес:

г. Вышний Волочек, ул. Желябова, д.9

Тел:
+7 (48233) 5-29-29, 5-29-02
Моб / E-mail:

+7 (920) 154-52-92	Станислав Андреев	ASK@Orion35.ru
+7 (920) 153-27-28	Юлия Лазарева	gmv@orion35.ru
+7 (920) 191-69-59	Андрей Голованов	gaa@orion35.ru
+7 (920) 195-77-76	Алена Вихрова	mnv@orion35.ru

Наименование продукции	Ед. измерения	Цена постоянного покупателя - с 5% скидкой	Базовая РОЗНИЧНАЯ цена (до 1 тонны)	Базовая цена (до 5 тонн)	
		за единицу	за единицу	за единицу	за тонну
Арматура А3 А500 С					
Арматура А3 А500С 6	п.м	17,6	18,5	14,9	64 700
Арматура А3 А500С 8	п.м	30,4	32,0	25,6	62 500
Арматура А3 А500С 10	п.м	46,7	49,1	39,4	62 500
Арматура А3 А500С 12	п.м	65,1	68,5	54,6	60 000
Арматура А3 А500С 14	п.м	88,0	92,7	73,8	59 500
Арматура А3 А500С 16	п.м	114,3	120,3	95,8	59 500
Арматура А3 А500С 18	п.м	144,8	152,5	121,4	59 500
Арматура А3 А500С 20	п.м	178,9	188,3	149,9	59 500
Арматура А3 А500С 22	п.м	215,1	226,4	180,3	59 500
Арматура А3 А500С 25	п.м	273,3	287,7	229,1	59 500
Арматура А3 А500С 28	п.м	347,9	366,2	291,6	59 500
Арматура А3 А500С 32	п.м	461,5	485,8	386,8	59 500

Специальные цены для оптовых клиентов

Арматура А3 А500 С	Ед. измерения	Цена от 5 до 15 тонн	Цена от 15 тонн
Арматура А3 А500С 8	за тонну	62 000	61 500
Арматура А3 А500С 10	за тонну	62 000	61 500
Арматура А3 А500С 12	за тонну	59 500	59 000
Арматура А3 А500С 14	за тонну	59 000	58 500
Арматура А3 А500С 16	за тонну	59 000	58 500
Арматура А3 А500С 18	за тонну	59 000	58 500
Арматура А3 А500С 20	за тонну	59 000	58 500
Арматура А3 А500С 22	за тонну	59 000	58 500
Арматура А3 А500С 25	за тонну	59 000	58 500
Арматура А3 А500С 28	за тонну	59 000	58 500
Арматура А3 А500С 32	за тонну	59 000	58 500

Арматура А1 гладкая					
Арматура А1 6	п.м	18,3	19,2	15,6	67 800
Арматура А1 8	п.м	32,5	34,2	27,7	67 500
Арматура А1 10	п.м	49,7	52,4	42,4	67 300
Арматура А1 12	п.м	73,9	77,8	63,2	69 500
Арматура А1 14	п.м	98,5	103,7	84,1	67 800
Арматура А1 16	п.м	129,6	136,4	110,8	68 800
Арматура А1 18	п.м	163,2	171,8	139,3	68 300
Арматура А1 20	п.м	200,3	210,8	170,9	67 800

Наименование продукции	Ед. измерения	Цена постоянного покупателя - с 5% скидкой	Базовая РОЗНИЧНАЯ цена (до 1 тонны)	Базовая цена (до 5 тонн)	
		за единицу	за единицу	за единицу	за тонну
Квадрат					
Квадрат 8 мм	п.м	67,1	70,6	60,5	116 300
Квадрат 10 мм	п.м	71,0	74,7	61,4	75 800
Квадрат 12 мм	п.м	99,6	104,9	86,0	74 800
Квадрат 14 мм	п.м	136,0	143,2	117,4	74 800
Квадрат 16 мм	п.м	177,6	186,9	153,3	74 800
Полоса					
Полоса 20x4	п.м	66,6	70,1	58,8	91 800
Полоса 25x4	п.м	82,0	86,3	72,2	90 300
Полоса 40x4	п.м	114,1	120,2	98,9	77 300
Полоса 50x5	п.м	181,4	191,0	157,6	78 800
Сетка сварная					
50*50*3 2000*3000	карта	855	900		
50*50*3 2000*500	карта	143	150		
100*100*3 2000*3000	карта	570	600		
150*150*3 2000*3000	карта	428	450		
25*25*1,8 оцинк.1,0*10	рулон	2 375	2 500		
50*50*1,6 оцинк. 1,5*10	рулон	1 406	1 480		
50*50*1,6 оцинк. 1,5*15	рулон	2 138	2 250		
50*50*1,6 оцинк. 1,5*30	рулон	4 180	4 400		
50*50*1,6 оцинк. 1,5*50	рулон	6 935	7 300		
50*50*1,6 оцинк. 1,8*10	рулон	1 672	1 760		
50*50*1,6 оцинк. 1,8*15	рулон	2 518	2 650		
50*50*1,6 оцинк. 1,8*30	рулон	5 035	5 300		
50*50*1,6 оцинк. 1,8*50	рулон	9 025	9 500		
Сетка рабица					
55*55*1,5 оцинк. 1,5*10	рулон	1 235	1 300		
55*55*1,5 оцинк. 1,8*10	рулон	1 378	1 450		
55*55*1,5 оцинк. 2,0*10	рулон	1 568	1 650		
Сетка сварная Сенеж-Гармония					
50*100/50 оцинк. 1,5*25	рулон	3 135	3 300		
50*100/50 ПВХ 6005 1,5*20	рулон	6 128	6 450		
Сетка сварная ПВХ					
100*55 6005 1,5*20	рулон	6 128	6 450		
100*55 8017 1,5*20	рулон	6 128	6 450		
100*55 6005 1,8*20	рулон	7 220	7 600		
100*55 8017 1,8*20	рулон	7 220	7 600		
Проволока					
Проволока 1,2	кг	117,9	124,1		114 400
Проволока 1,6	кг	108,3	114,0		105 000
Проволока 2,0	кг	107,3	112,9		104 000
Проволока 3,0	кг	105,2	110,8		102 000
Катанка					
Катанка 6,5	п.м.	22,7	23,9	19,6	75 500
Лента упаковочная					
Лента холоднокатанная 0,5x20 мм	тонна	128 250	135 000		

График работы:

Пн - Пт: 08:30 - 17:30

Сб: 08:30 - 14:00

Вс: выходной

Адрес:

г. Вышний Волочек, ул. Желябова, д.9

Тел:

+7 (48233) 5-29-29, 5-29-02

Моб / E-mail:

+7 (920) 154-52-92	Станислав Андреев	ASK@Orion35.ru
+7 (920) 153-27-28	Юлия Лазарева	gmv@orion35.ru
+7 (920) 191-69-59	Андрей Голованов	gaa@orion35.ru
+7 (920) 195-77-76	Алена Вихрова	mnv@orion35.ru

Прайс-лист на профнастил

Наименование продукции	Толщина листа		Цена постоянного покупателя - скидка 5 руб. с погонного метра		Базовая цена*	
			за единицу		за единицу	
Профнастил в НАЛИЧИИ - листы 1.5; 1.8, 2.0; 3.0 и 6.0 метра			м.кв.	м.пог.	м.кв.	м.пог.
C-8 RETAIL CT	0,35 мм	ЦВЕТНОЙ	442	530	446	535
МП-20 RETAIL CT	0,35 мм	ЦВЕТНОЙ	461	530	465	535
C-21 RETAIL CT	0,35 мм	ЦВЕТНОЙ	505	530	510	535
Гладкий лист (с пленкой)	0,4 мм	ЦВЕТНОЙ	496	620	500	625
C-8 CT	0,35 мм	ОЦИНКОВАННЫЙ	385	462	389	467
МП-20 CT	0,35 мм	ОЦИНКОВАННЫЙ	402	462	406	467
C-21 CT	0,35 мм	ОЦИНКОВАННЫЙ	440	462	444	467
Профнастил на ЗАКАЗ - длина листов от 0,5 до 12 м			м.кв.	м.пог.	м.кв.	м.пог.
C-8	0,4 мм	ЦВЕТНОЙ	497	596	501	601
C-8 COLOR (грунт в цвет полимера)	0,4 мм	ЦВЕТНОЙ	517	620	521	625
C-8	0,45 мм	ЦВЕТНОЙ	616	739	620	744
C-8 Norman	0,5 мм	ЦВЕТНОЙ	667	800	671	805
C-8 Matt MP	0,5 мм	ЦВЕТНОЙ	764	917	768	922
C-8 Viking MP	0,45 мм	ЦВЕТНОЙ	709	851	713	856
C-8 Viking MP E	0,5 мм	ЦВЕТНОЙ	903	1083	907	1088
C-8 Valori	0,5 мм	ЦВЕТНОЙ	793	952	798	957
C-8 PureTech Mat	0,5 мм	ЦВЕТНОЙ	843	1011	847	1016
МП-20	0,4 мм	ЦВЕТНОЙ	518	596	523	601
МП-20 COLOR (грунт в цвет полимера)	0,4 мм	ЦВЕТНОЙ	539	620	544	625
МП-20	0,45 мм	ЦВЕТНОЙ	643	739	647	744
МП-20 Norman	0,5 мм	ЦВЕТНОЙ	696	800	700	805
МП-20 Matt MP	0,5 мм	ЦВЕТНОЙ	797	917	802	922
МП-20 Viking MP	0,45 мм	ЦВЕТНОЙ	740	851	744	856
МП-20 Viking MP E	0,5 мм	ЦВЕТНОЙ	942	1083	946	1088
МП-20 Valori	0,5 мм	ЦВЕТНОЙ	828	952	832	957
МП-20 PureTech Mat	0,5 мм	ЦВЕТНОЙ	879	1011	883	1016
C-21	0,4 мм	ЦВЕТНОЙ	567	596	572	601
C-21 COLOR (грунт в цвет полимера)	0,4 мм	ЦВЕТНОЙ	590	620	595	625
C-21	0,45 мм	ЦВЕТНОЙ	703	739	708	744
C-21 Norman	0,5 мм	ЦВЕТНОЙ	761	800	767	805
C-21 Matt MP	0,5 мм	ЦВЕТНОЙ	873	917	877	922
C-21 Viking MP	0,45 мм	ЦВЕТНОЙ	810	851	814	856
C-21 Viking MP E	0,5 мм	ЦВЕТНОЙ	1030	1083	1035	1088
C-21 Valori	0,5 мм	ЦВЕТНОЙ	906	952	911	957
C-21 PureTech Mat	0,5 мм	ЦВЕТНОЙ	962	1011	967	1016
Профнастил ECOSTEEL			м.кв.	м.пог.	м.кв.	м.пог.
C-8 матовый	0,45 мм	ЦВЕТНОЙ	748	897	752	902
МП-20 матовый	0,45 мм	ЦВЕТНОЙ	780	897	784	902
C-21 матовый	0,45 мм	ЦВЕТНОЙ	853	897	858	902
C-8 текстурированный	0,45 мм	ЦВЕТНОЙ	758	910	763	915
МП-20 текстурированный	0,45 мм	ЦВЕТНОЙ	791	910	796	915
C-21 текстурированный	0,45 мм	ЦВЕТНОЙ	866	910	871	915
C8 гладкий**	0,5 мм	ЦВЕТНОЙ	1009	1211	1013	1216
МП-20 гладкий**	0,5 мм	ЦВЕТНОЙ	1053	1211	1057	1216
Профнастил двухсторонний			м.кв.	м.пог.	м.кв.	м.пог.
C-8 двухсторонний матовый	0,4 мм	ЦВЕТНОЙ	635	762	639	767
МП-20 двухсторонний матовый	0,4 мм	ЦВЕТНОЙ	663	762	667	767
C-21 двухсторонний матовый	0,4 мм	ЦВЕТНОЙ	725	762	730	767
C-8 двухсторонний	0,45 мм	ЦВЕТНОЙ	668	802	673	807
МП-20 двухсторонний	0,45 мм	ЦВЕТНОЙ	697	802	702	807
Гладкие листы			м.кв.	м.пог.	м.кв.	м.пог.
Гладкий лист (с пленкой)	0,4 мм	ЦВЕТНОЙ	496	620	500	625
Гладкий лист (с пленкой) COLOR	0,4 мм	ЦВЕТНОЙ	522	652	526	657
Гладкий лист (с пленкой)	0,45 мм	ЦВЕТНОЙ	617	771	621	776
Профнастил оцинкованный			м.кв.	м.пог.	м.кв.	м.пог.
C-8	0,4 мм	ОЦИНКОВАННЫЙ	411	493	415	498
C-8	0,45 мм	ОЦИНКОВАННЫЙ	457	548	461	553
C-8	0,5 мм	ОЦИНКОВАННЫЙ	477	572	481	577
МП-20	0,4 мм	ОЦИНКОВАННЫЙ	429	493	433	498
МП-20	0,45 мм	ОЦИНКОВАННЫЙ	477	548	481	553
МП-20	0,5 мм	ОЦИНКОВАННЫЙ	497	572	502	577
C-21	0,4 мм	ОЦИНКОВАННЫЙ	469	493	474	498
C-21	0,45 мм	ОЦИНКОВАННЫЙ	521	548	526	553
C-21	0,5 мм	ОЦИНКОВАННЫЙ	544	572	549	577
Строительный профнастил			м.кв.	м.пог.	м.кв.	м.пог.
НС-35	0,5 мм	ОЦИНКОВАННЫЙ	551	584	556	589
C-44x1000	0,7 мм	ОЦИНКОВАННЫЙ	744	779	749	784
H-60x845	0,7 мм	ОЦИНКОВАННЫЙ	864	779	869	784
H-75x750	0,7 мм	ОЦИНКОВАННЫЙ	974	779	980	784

*Имеются доплаты: за определенные цвета, **ECOSTEEL в толщине 0,5 мм (матовый, текстурированный, текстурированный двухсторонний), на заказ менее 20 кв.м. и упаковку (см. информацию на странице "Перечень наценок и примечаний")



График работы:
Пн - Пт: 08:30 - 17:30
Сб: 08:30 - 14:00
Вс: выходной

Адрес: г. Вышний Волочек, ул. Желябова, д.9
Тел: +7 (48233) 5-29-29, 5-29-02
Моб / E-mail: +7 (920) 154-52-92 Станислав Андреев ASK@Orion35.ru
+7 (920) 153-27-28 Юлия Лазарева gmy@orion35.ru
+7 (920) 191-69-59 Андрей Голованов gaa@orion35.ru
+7 (920) 195-77-76 Алена Вихрова mnv@orion35.ru

Прайс-лист на профиль декоративный и металлочерепицу

Наименование продукции	Толщина листа	Цена постоянного покупателя - скидка 5 руб. с погонного метра		Базовая цена*	
		за единицу		за единицу	
Профиль декоративный		м.кв.	м.пог.	м.кв.	м.пог.
Профиль декоративный Монтерра 0,4 мм	0,4 мм	539	641	543	646
Профиль декоративный Монтерра 0,45 мм	0,45 мм	670	797	674	802
Профиль декоративный Монтерра Viking 0,45 мм	0,45 мм	770	916	774	921
Металлочерепица Ламонтерра		м.кв.	м.пог.	м.кв.	м.пог.
Ламонтерра Norman	0,5 мм	724	861	728	866
Ламонтерра Matt MP	0,5 мм	865	1 029	869	1 034
Ламонтерра Valori	0,5 мм	858	1 021	862	1 026
Ламонтерра Puretán	0,5 мм	945	1 124	949	1 129
Ламонтерра PureTech Mat	0,5 мм	985	1 172	989	1 177
Ламонтерра Viking	0,5 мм	1 010	1 202	1 014	1 207
Ламонтерра Purman	0,5 мм	1 112	1 323	1 116	1 328
Ламонтерра Cloudy	0,5 мм	1 072	1 276	1 076	1 281
Ламонтерра Агнета	0,5 мм	1 072	1 276	1 076	1 281
Металлочерепица Монтерроса (высота ступеньки S (25мм))		м.кв.	м.пог.	м.кв.	м.пог.
Монтерроса Norman S	0,5 мм	800	936	804	941
Монтерроса Matt MP S	0,5 мм	871	1 019	875	1 024
Монтерроса Valori S	0,5 мм	890	1 041	894	1 046
Монтерроса Puretán S	0,5 мм	976	1 142	980	1 147
Монтерроса PureTech Mat S	0,5 мм	976	1 142	980	1 147
Монтерроса Viking S	0,5 мм	1 041	1 218	1 045	1 223
Монтерроса Purman S	0,5 мм	1 143	1 337	1 147	1 342
Монтерроса Cloudy S	0,5 мм	1 103	1 290	1 107	1 295
Монтерроса Агнета S	0,5 мм	1 103	1 290	1 107	1 295
Металлочерепица Трамонтана (высота ступеньки S (25мм))		м.кв.	м.пог.	м.кв.	м.пог.
Трамонтана Norman S	0,5 мм	820	980	824	985
Трамонтана Matt MP S	0,5 мм	892	1 066	896	1 071
Трамонтана Valori S	0,5 мм	910	1 088	915	1 093
Трамонтана Puretán S	0,5 мм	997	1 191	1 001	1 196
Трамонтана PureTech Mat S	0,5 мм	997	1 191	1 001	1 196
Трамонтана Viking S	0,5 мм	1 060	1 267	1 064	1 272
Трамонтана Purman S	0,5 мм	1 162	1 389	1 167	1 394
Трамонтана Cloudy S	0,5 мм	1 122	1 341	1 126	1 346
Трамонтана Агнета S	0,5 мм	1 122	1 341	1 126	1 346
Металлочерепица Монтекристо (высота ступеньки S (25мм))		м.кв.	м.пог.	м.кв.	м.пог.
Монтекристо Norman S	0,5 мм	805	966	809	971
Монтекристо Matt MP S	0,5 мм	877	1 052	881	1 057
Монтекристо Valori S	0,5 мм	895	1 074	899	1 079
Монтекристо Puretán S	0,5 мм	982	1 178	986	1 183
Монтекристо PureTech Mat S	0,5 мм	982	1 178	986	1 183
Монтекристо Viking S	0,5 мм	1 046	1 255	1 050	1 260
Монтекристо Purman S	0,5 мм	1 108	1 330	1 113	1 335
Монтекристо Cloudy S	0,5 мм	1 108	1 329	1 112	1 334
Монтекристо Агнета S	0,5 мм	1 108	1 329	1 112	1 334

*Имеются доплаты за определенные цвета, на заказ менее 20 кв.м. и упаковку (см. информацию на странице "Перечень наценок и примечаний")

Характеристики	Ед. Изм.	Профиль декоративный Монтерра, Ламонтерра	Монтекристо	Трамонтана	Монтерроса
Габаритная ширина	мм	1190	1200	1195	1170
Полезная ширина	мм	1100	1150	1155	1110
Ширина бокового замка	мм	90	50	40	60
Минимальная длина	мм	500	480	480	480
Максимальная длина	мм	8000	8000	8000	8000
Глубина профиля (полная)	мм	39	49/54/59	50/55/60	67/72/77
Высота ступеньки	мм	14	25/30/35 (обозначение S/M/X)	25/30/35 (обозначение S/M/X)	25/30/35 (обозначение S/M/X)
Длина ступеньки	мм	350	350/400 (без обозначения/ обозначение L)	350/400 (без обозначения/ обозначение L)	350/400 (без обозначения/ обозначение L)
Форма горизонтального реза	мм	2D	3D	3D	3D

Профиль декоративный Монтерра, металлочерепица Ламонтерра

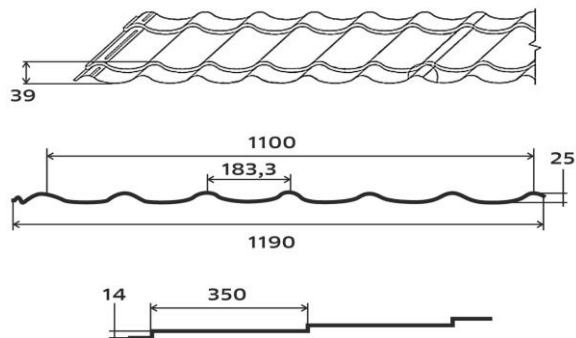
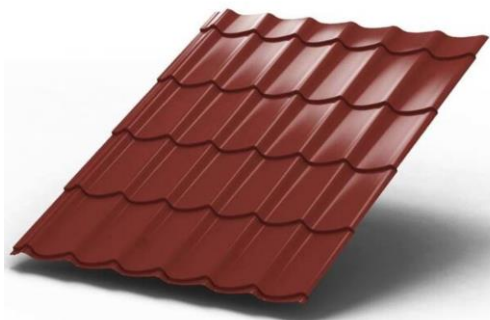

Металлочерепица Монтеросса

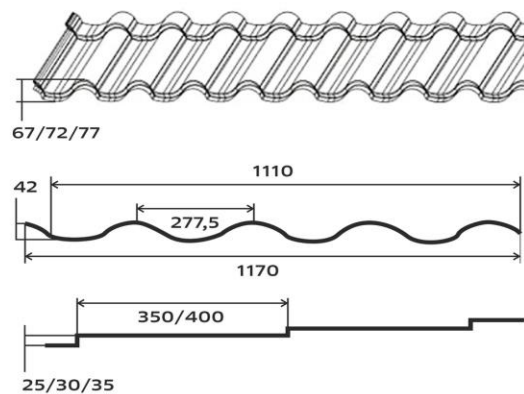

Металлочерепица Трамонтана

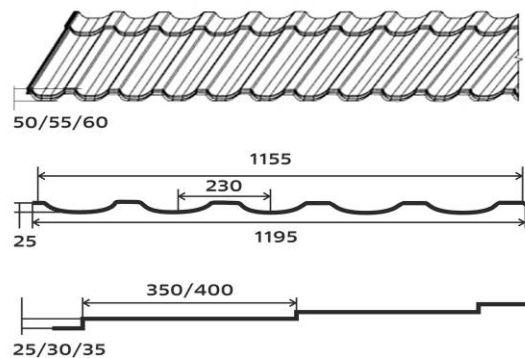

Металлочерепица Монтекристо

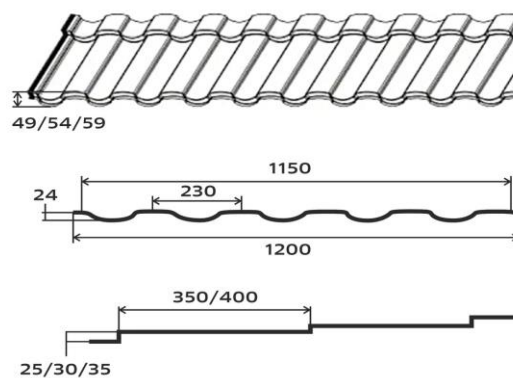

Перечень наценок и примечаний

Наценка за цвета

Продукция	Толщина листа	Цвет (RAL)	Наценка руб./кв.м.
Профнастил, гладкие листы	0,45 мм	1018; 1035; 2004; 3003; 3009; 3020	82
		5015; 6018; 7005; 7035; 7047	62
		9002, 9010	12
	Norman	3011; 5002; 5021; 6002; 6019; 8004; 9005; 9006	47
		1018; 1035; 2004; 3003; 3009; 3020	70
		5015; 6018; 7005; 7035; 7047	50
Профнастил ECOSTEEL	0,5 мм	3011; 5002; 5021; 6002; 6019; 8004; 9005; 9006	35
		матовый	40
		текстурированный	60
Профиль декоративный Монтерра	0,45 мм	текстурированный двухсторонний	235
		1018; 1035; 2004; 3003; 3009; 3020	78
		5015; 6018; 7005; 7035; 7047	58
		3011; 5002; 5021; 6002; 6019; 8004; 9005; 9006	43
Металлочерепица Ламонтерра, Монтерроса, Трамонтана, Монтекристо	Norman	9002; 9010	8
		1018; 1035; 2004; 3003; 3009; 3020	70
		5015; 6018; 7005; 7035; 7047	50
		3011; 5002; 5021; 6002; 6019; 8004; 9005; 9006	35

*Для металлочерепицы Монтерроса, Трамонтана, Монтекристо с высотой ступеньки М (30 мм) действует доплата +10 руб/кв.м., с высотой ступеньки Х (35 мм) доплата +15 руб/кв.м.

Упаковка

Упаковка для профнастила/ Профиль	С-08, МП-18, МП-20	С-21	НС-35, С-44	Н-60, Н-75, Н-114
Воздушно-пузырчатая пленка	да	да	да	да
Стяжка из поперечной доски со стальной лентой, подкладка под поперечные доски	да	да	да	да
Защитный уголок	да	да		
Стоимость упаковки за 1 пог.м (считается по самому длинному листу кратно 0,5м в большую сторону)	230	240	225	220
Стоимость упаковки за 1 пог.м (для низких профлистов)	330			
Упаковка для металлочерепицы	Ламонтерра	Трамонтана	Монтерроса	Монтекристо
Стоимость упаковки за 1 пог.м (считается по самому длинному листу кратно 0,5м в большую сторону)	300	510	510	510

При заказе Металлочерепицы до 5 листов включительно - упаковка состоит: Поддон (длинной кратной 0,5 в большую сторону длинны продукции, цену уточняйте у менеджера) + Упаковка на поддон (250 руб/м.пог.)

При заказе Профнастила до 9 листов включительно - упаковка состоит: Поддон (длинной кратной 0,5 в большую сторону длинны продукции, цену уточняйте у менеджера) + Упаковка на поддон (105 руб/м.пог.)

Наценка при заказе метражом до 20 кв.м

Продукция	Объем заказа	Наценка за м2	Срок изготовления	Цвета	
Профнастил С-8х1150; МП-20х1100 с толщиной листа 0,4 мм, 0,45 мм, Norman, 0,5 мм	менее 5 кв.м	Наценка 70%	Стандартный	8017, 6005, 3005	
	от 5 до 9,99 кв.м	Наценка 30%			
	от 10 до 19,99 кв.м	Наценка 15%			
	Профиль декоративный Монтерра с толщиной листа 0,4 мм, 0,45 мм, металлочерепица Ламонтерра с толщиной листа Norman, 0,5 мм	менее 5 кв.м	Наценка 160%	Стандартный	Остальные цвета в наличии на складе
		от 5 до 9,99 кв.м	Наценка 70%		
от 10 до 19,99 кв.м		Наценка 40%			
Профиль декоративный Монтерра Х с толщиной листа 0,4 мм, 0,45 мм, металлочерепица Ламонтерра Х с толщиной листа Norman, 0,5 мм	менее 5 кв.м	Наценка 70%	Стандартный	8017, 6005, 5005, 3005	
	от 5 до 9,99 кв.м	Наценка 30%			
	от 10 до 19,99 кв.м	Наценка 15%			
	Профиль декоративный Монтерра Х с толщиной листа 0,4 мм, 0,45 мм, металлочерепица Ламонтерра Х с толщиной листа Norman, 0,5 мм	менее 5 кв.м	Наценка 160%	Прокат - 1 раз в неделю	Остальные цвета в наличии на складе
		от 5 до 9,99 кв.м	Наценка 70%		
от 10 до 19,99 кв.м		Наценка 40%			

Прайс-лист на доборные элементы

Доборные элементы. Полиэстер.		Цена со скидкой 5%	Цена базовая
Планка конька плоского 150x150x2000	шт.	927	976
Планка конька плоского 190x190x2000	шт.	1 265	1 331
Планка торцевая 95x120x2000	шт.	648	682
Планка карнизная 100x69x2000	шт.	566	596
Планка капельник 79x55x2000	шт.	566	596
Лента карнизная вентиляционная (100x5000)	шт.	432	455
Планка конька круглого R 110x2000	шт.	1 095	1 153
Заглушка конька круглого простая	шт.	301	317
Заглушка конька круглого конусная	шт.	763	803
Планка ендовы верхняя 76x76x2000	шт.	821	865
Планка ендовы нижняя 298x298x2000	шт.	1 360	1 431
Планка угла наружного 115x115x2000 (кроме 50x2000)	шт.	648	682
Планка угла внутреннего 115x115x2000 (кроме 50x2000)	шт.	648	682
Планка примыкания верхняя 250x147x2000	шт.	958	1 009
Планка примыкания нижняя 250x122x2000	шт.	958	1 009
Планка снегозадержателя 95x65x2000	шт.	648	682
Снегозадержатель трубчатый 3 метра	шт.	2 817	2 965
Снегозадержатель трубчатый 1 метр	шт.	1 469	1 546

Доборные элементы. Цинк.		Цена со скидкой 5%	Цена базовая
Планка конька плоского 150x150x2000	шт.	763	803
Планка конька плоского 190x190x2000	шт.	1024	1 078
Планка торцевая 95x120x2000	шт.	507	534
Планка угла наружного 115x115x2000 (кроме 50x2000)	шт.	507	534
Планка угла внутреннего 115x115x2000 (кроме 50x2000)	шт.	507	534
Планка ендовы нижняя 298x298x2000	шт.	1 119	1 178
Планка ендовы верхняя 76x76x2000	шт.	653	688
Планка карнизная 100x69x2000	шт.	429	451
Планка примыкания верхняя 250x147x2000	шт.	803	845
Планка примыкания нижняя 250x122x2000	шт.	803	845
Планка снегозадержателя 95x65x2000	шт.	507	534

Доборные элементы ЭКОНОМ. Полиэстер		Цена со скидкой 5%	Цена базовая
Планка конька плоского простая 145x145x2000	шт.	535	564
Планка торцевая 95x120x2000	шт.	438	461
Планка карнизная 100x69x2000	шт.	325	342
Планка ендовы верхняя 76x76x2000	шт.	520	548
Планка примыкания верхняя 250x147x2000	шт.	690	726
Планка примыкания нижняя 250x122x2000	шт.	690	726
Доборные элементы ЭКОНОМ. Цинк.		Цена со скидкой 5%	Цена базовая
Планка конька плоского простая 145x145x2000	шт.	480	505
Планка торцевая 95x120x2000	шт.	407	428

Доплаты за доборные элементы к металлочерепице:

Norman	+35% к стоимости стандартных
VikingMP	+25% к стоимости стандартных
VikingMP E	+50% к стоимости стандартных
Valori	+40% к стоимости стандартных
Matt MP	+40% к стоимости стандартных
PureTech Mat	+50% к стоимости стандартных
Puretan	+55% к стоимости стандартных
Ecosteel	+70% к стоимости стандартных
Purman	+75% к стоимости стандартных
Cloudy, Агнета	+105% к стоимости стандартных

Прайс-лист на водосточные системы

Водосточные системы "FORAMINA" и "FORAMINA FREEZE"

Наименование продукции	Ед. изм.	Цена со скидкой 5% FORAMINA	Цена базовая FORAMINA	Цена со скидкой 5% FORAMINA FREEZE	Цена базовая FORAMINA FREEZE
Желоб водосточный Зметра	шт.	1 159	1 220	1 304	1 373
Держатель желоба	шт.	237	250	272	287
Держатель желоба карнизный	шт.	179	188	208	219
Заглушка желоба	шт.	200	210	225	237
Соединитель желоба	шт.	244	257	281	295
Угол желоба наружный 90 град.	шт.	1 014	1 067	1 169	1 230
Угол желоба внутренний 90 град.	шт.	1 014	1 067	1 169	1 230
Угол желоба наружный 135 град.	шт.	1 730	1 821	-	-
Угол желоба внутренний 135 град.	шт.	1 730	1 821	-	-
Ограничитель перелива	шт.	288	303	-	-
Воронка выпускная	шт.	469	494	540	569
Паук	шт.	1 086	1 144	-	-
Воронка водосборная	шт.	1 827	1 923	-	-
Труба водосточная 3 метра	шт.	1 595	1 679	1 813	1 908
Труба водосточная 2 метра	шт.	1 071	1 127	1 225	1 289
Труба соединительная 1 метр	шт.	535	563	631	664
Держатель трубы, на кирпич	шт.	324	341	363	382
Держатель трубы, на дерево	шт.	215	226	240	253
Колено трубы	шт.	469	494	545	573
Колено сливное	шт.	483	509	574	604
Тройник трубы	шт.	2 176	2 290	2 542	2 675

*FORAMINA имеет стандартное глянцевое покрытие, FORAMINA FREEZE текстурированное матовое покрытие

FORAMINA стандартные цвета: RAL 3005 - красное вино, RAL 6005 - зеленый, RAL 7024 - серый графит, RAL 8017 - коричневый, RAL 9010 - белый, RR32 - коричневый, RAL 9005 - черный темный.

FORAMINA FREEZE стандартные цвета: GREY - природный серый, DARK BROWN - глубокий коричневый

Водосточная система "GRANDSYSTEM"

Наименование продукции	Ед. изм.	Цена со скидкой 5% GRANDSYSTEM	Цена базовая GRANDSYSTEM
Желоб водосточный Зметра	шт.	919	968
Держатель желоба профилированный D125x270 GS	шт.	132	139
Держатель желоба усил. D125x280 GS (3мм)	шт.	181	190
Держатель желоба карнизный профилированный D125x145 GS	шт.	104	109
Держатель желоба карнизный усил. D125x132 GS	шт.	158	166
Соединитель желоба (1 мм)	шт.	187	196
Соединитель желоба (0,6 мм)	шт.	178	187
Заглушка желоба	шт.	119	125
Угол желоба наружный 90 град.	шт.	612	644
Угол желоба внутренний 90 град.	шт.	612	644
Воронка выпускная	шт.	334	352
Труба водосточная 3 метра	шт.	1 155	1 215
Труба водосточная 2 метра	шт.	785	826
Труба соединительная 1 метр	шт.	369	389
Держатель трубы, на кирпич	шт.	185	194
Держатель трубы, на дерево	шт.	139	146
Колено трубы	шт.	319	336
Колено сливное	шт.	339	356

GRANDSYSTEM стандартные цвета: RAL 9010 - белый, RAL 8017 - коричневый.

Водосточная система "GS lite"

Наименование продукции	Ед. изм.	Цена со скидкой 5% GS lite	Цена базовая GS lite
Желоб водосточный Зметра	шт.	758	798
Держатель желоба усил. D125x280 (3мм)	шт.	154	162
Держатель желоба карнизный усил. D125x132 (3мм)	шт.	136	143
Соединитель желоба	шт.	145	153
Заглушка желоба	шт.	104	110
Угол желоба наружный 90 град.	шт.	522	549
Угол желоба внутренний 90 град.	шт.	522	549
Воронка выпускная	шт.	250	263
Труба водосточная 3 метра	шт.	903	951
Труба соединительная 1 метр	шт.	286	301
Держатель трубы, на кирпич	шт.	145	153
Держатель трубы, на дерево	шт.	104	110
Колено трубы	шт.	277	291
Колено сливное	шт.	286	301

GS lite стандартные цвета: RAL 9003 - белый, RAL 8017 - коричневый, RAL 7024 - серый графитовый.

Схема монтажа и обозначения узлов для водосточной системы "FORAMINA"

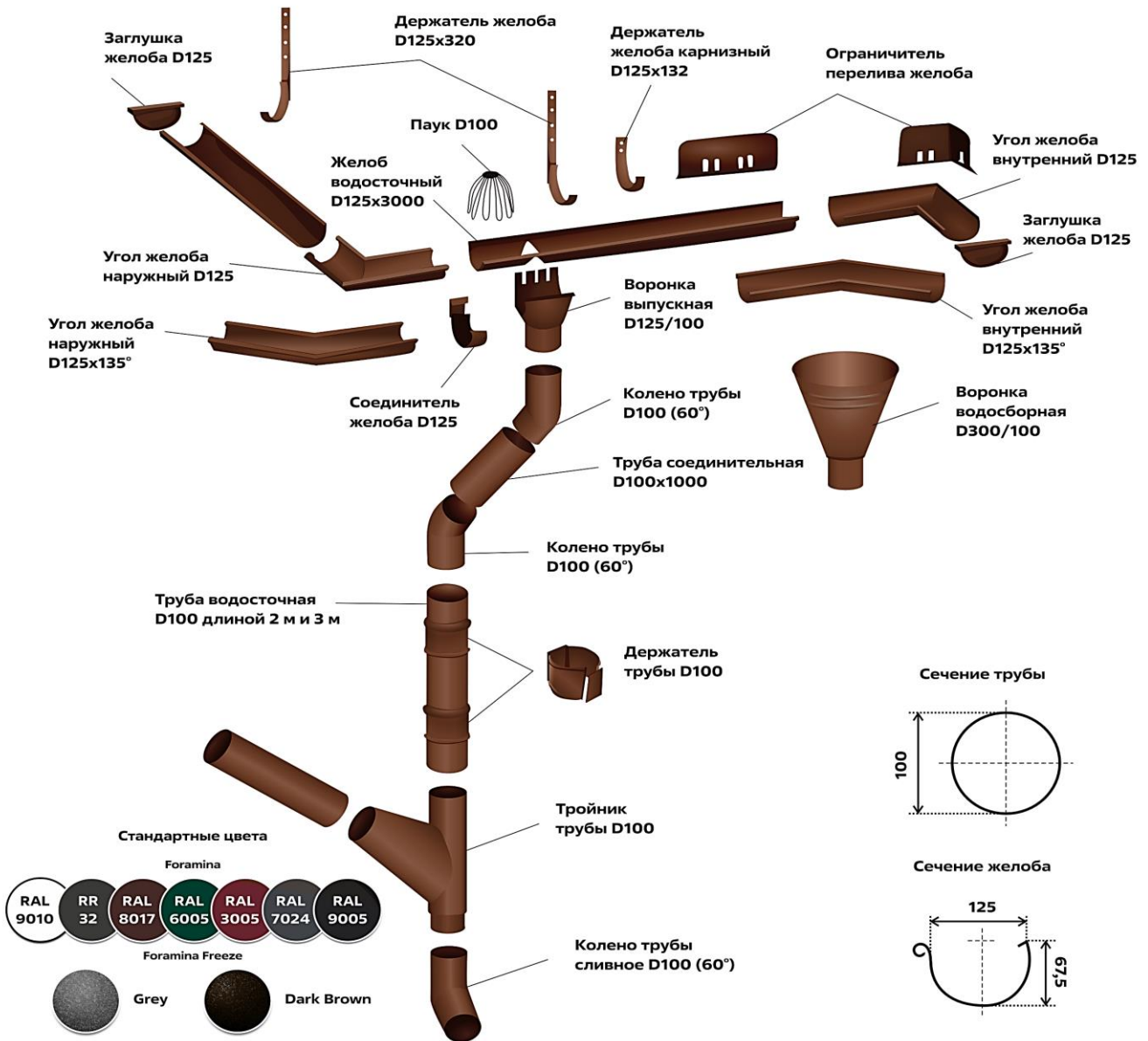

Фальцевые панели FASTCLICK

Покрытие	Толщина панели	Цена со скидкой 5%	Цена базовая
		м.кв.	м.кв.
Norman	0,5 мм	838	882
Viking MP	0,45 мм	879	925
Viking MP E	0,5 мм	1 425	1 499
Valori	0,5 мм	1 065	1 120
Matt MP	0,5 мм	1 066	1 121
Puretan	0,5 мм	1 104	1 161
PureTech Mat	0,5 мм	1 218	1 281
Purman	0,5 мм	1 414	1 487

Характеристики:

Вид фальцевой панели: гладкая, волна, трапеция, накатка
Полная ширина - 531 мм
Полезная ширина - 485 мм
Высота замка - 33 мм
Диапазон длин - от 0,5 м до 12 м
Заводская подготовка под карнизный загиб - по 30 мм с каждой стороны

Доборные элементы	Ед.изм	Norman		VikingMP		VikingMP E		VALORI	
		Цена со скидкой 5%	Цена базовая	Цена со скидкой 5%	Цена базовая	Цена со скидкой 5%	Цена базовая	Цена со скидкой 5%	Цена базовая
Планка торцевая кровельная FASTCLICK 65x130x2000	шт.	635	666	647	680	697	732	707	743
Планка карнизная FASTCLICK 130x80x2000	шт.	635	666	647	680	697	732	707	743
Планка примыкания верхняя к трубе FASTCLICK 250x240x2000	шт.	1 264	1 327	1 288	1 352	1 394	1 464	1 412	1 483
Планка примыкания нижняя к трубе FASTCLICK 150x200x2000	шт.	902	947	968	1 016	1 087	1 141	1 023	1 074
Планка примыкания боковая FASTCLICK 150x65x2000	шт.	635	666	647	680	697	732	707	743
Планка примыкания верхняя к стене FASTCLICK 150x135x2000	шт.	756	794	822	863	893	938	842	885
Планка крепёжная FASTCLICK 7x30x2000	шт.	400	420	409	430	397	417	392	411
Планка торцевая фасадная FASTCLICK 139x65x3000	шт.	948	995	968	1 016	1 047	1 099	1 064	1 117
Планка угла наружного FASTCLICK 75x75x3000	шт.	780	819	796	836	907	953	869	913
Планка угла внутреннего FASTCLICK 75x75x3000	шт.	780	819	796	836	907	953	869	913
Планка откоса сложная FASTCLICK 175x34x3000	шт.	1 129	1 185	1 231	1 292	1 340	1 407	1 261	1 324
Планка откоса FASTCLICK 150x267x3000	шт.	1 350	1 418	1 450	1 522	1 630	1 712	1 536	1 613
Планка отлива верхнего FASTCLICK 35x25x3000	шт.	672	706	676	710	825	866	753	791
Планка начальная FASTCLICK 55x30x3000	шт.	948	995	968	1 016	1 047	1 099	1 064	1 117
Планка завершающая FASTCLICK 50x38x3000	шт.	475	499	485	510	527	553	535	561

Гладкая



Волна

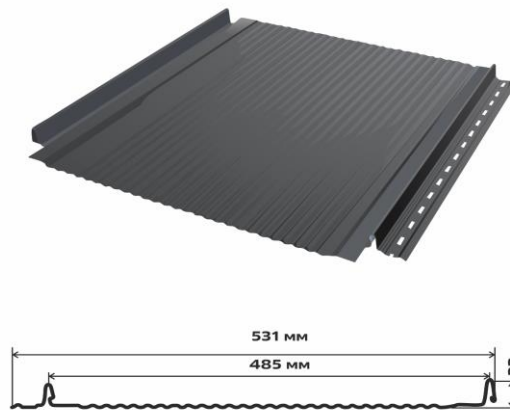

Трапеция



Накатка





График работы:

Пн - Пт: 08:30 - 17:30

Сб: 08:30 - 14:00

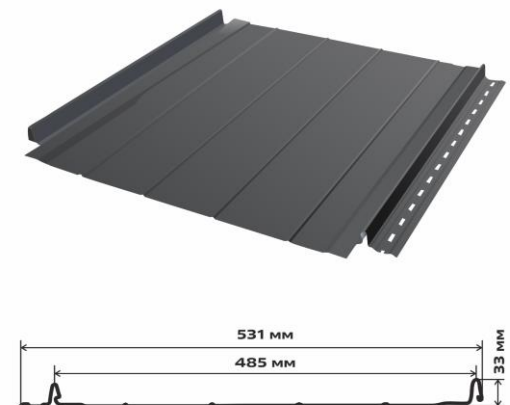
Вс: выходной

Адрес:

г. Вышний Волочек, ул. Желябова, д.9

Тел:

+7 (48233) 5-29-29, 5-29-02

Моб / E-mail:

+7 (920) 154-52-92

+7 (920) 153-27-28

+7 (920) 191-69-59

+7 (920) 195-77-76

Станислав Андреев

Юлия Лазарева

Андрей Голованов

Алена Вихрова

ASK@Orion35.ru
gmv@orion35.ru
gaa@orion35.ru
mny@orion35.ru

Элементы безопасности КРОВЛИ

Наименование продукции	Ед. измерения	Цена постоянного покупателя - скидка 5%	Базовая цена
		за единицу	
Ограждение кровельное (600 x 1860)	шт.	2309	2430
Ограждение кровельное (1200 x 3000)	шт.	4684	4930

Доступные цвета для h 0,6 (RAL): 3005, 3011, 5005, 6005, 8017, 9005

Доступные цвета для h 1,2 (RAL): 3005, 3011, 5005, 6005, 7004, 8017, 8019, 9005



Наименование продукции	Ед. измерения	Цена постоянного покупателя - скидка 5%	Базовая цена
		за единицу	
Лестница кровельная, стеновая (дл.1860 мм) без кронштейнов	комплект (1 шт + метизы)	3791	3990
Кронштейн под конек для лестницы	2 шт.	494	520
Кронштейн к крыше для лестницы	комплект (4 шт + метизы)	1568	1650
Поручень для лестницы*	комплект (2 шт + метизы)	2955	3110
Кронштейн к стене для лестницы*	комплект (4 шт + метизы)	4997	5260
Кронштейн подвесной для лестницы*	комплект (2 шт + метизы)	627	660

Доступные цвета (RAL): 3005, 3011, 5005, 6005, 8017, 9005

* Доступные цвета (RAL): 9005

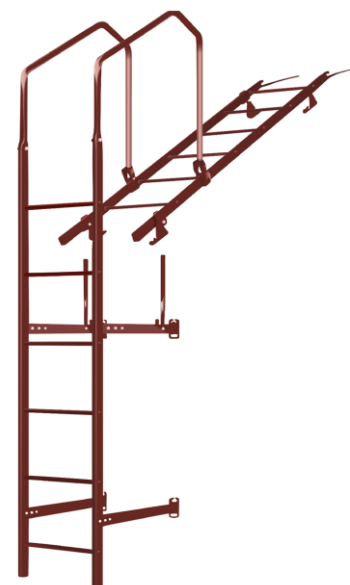

Наименование продукции	Ед. измерения	Цена постоянного покупателя - скидка 5%	Базовая цена
		за единицу	
Переходной мостик (дл.1250 мм)	шт.	3040	3200

Доступные цвета (RAL): 3005, 3011, 5005, 6005, 8017, 9005



Прайс-лист на штакетник собственного производства

Цены указаны при заказе в производство от 200 пог.м., или из наличия *

Цвет / Покрытие	Ед.	ПЭ (стандарт)		ПЭ (стандарт +)		ПЭ (двухсторонний стандарт+)		ECOSTEEL*:		YIKING		ECOSTEEL:	
		Базовая цена	Скидка 5%	Базовая цена	Скидка 5%	Базовая цена	Скидка 5%	Базовая цена	Скидка 5%	Базовая цена	Скидка 5%	Базовая цена	Скидка 5%
М-образный	пог.м.	107	102	121	115	138	131	178	169	145	138	218	207
Имитация бревна	пог.м.	119	113	135	128	150	143	195	185	159	151	234	222
Имитация бруса	пог.м.	119	113	135	128	150	143	195	185	159	151	234	222

* Виды покрытия:

EcoSteel: белый камень, мореный дуб, сосна

EcoSteel **Матовый**: мореный дуб, сосна

EcoSteel **Текстура**: кедр, сосна, золотой дуб

**СОБСТВЕННОЕ
ПРОИЗВОДСТВО**

***В НАЛИЧИИ на складе!**

Штакетник М-образный в цветах RAL: 8017, 3005, 6005. Длина планок: 1.2 м, 1.5 м и 1.8 м

При заказе штакетника в производство (не из наличия) - действуют доплаты на каждый RAL:

Заказ менее 18 м.пог. - доплата +60 руб./пог.м

Заказе от 19 до 50 м.пог. - доплата +30 руб./пог.м

Заказ от 51 до 100 м.пог - доплата +10 руб./пог.м

Заказ от 101 до 200 м.пог - доплата +5 руб./пог.м

Основные параметры штакетника

Параметр	М-образный	Имитация бревна	Имитация бруса
Профиль			
Ширина, мм	100	110	110
Количество ребер	12	15	15
Кратность заказа, шт (при длине планки от 0.9 м)	10	9	9
Кратность заказа, шт (при длине планки от 0.5 м до 0,89)	20	18	18
Панки штакетника длиной менее 0.5 метра не изготавливаются!			
Завальцованная кромка	да	да	да
Скругленный верхний край	да	да	да
Кол-во саморезов на единицу	2	4	4

Прайс-лист на металлосайдинг

Металлосайдинг		Ед.	Полиэстер (0,4 мм)		Полиэстер (0,45 мм)		Полиэстер Norman		ПРЕМИУМ покрытие Purman		Полиэстер PureTech Mat		Полиэстер Matt MP	
Профиль сайдинга	Ширина профиля (полная)		Базовая цена	Скидка 5%	Базовая цена	Скидка 5%	Базовая цена	Скидка 5%	Базовая цена	Скидка 5%	Базовая цена	Скидка 5%	Базовая цена	Скидка 5%
L-Брус / L-Брус XL	264 мм / 360 мм	м.кв.			885	840	987	937	1 358	1 290	1 191	1 132	1 040	988
WoodStock (бревно)	356 мм	м.кв.												
МПСК (корабельная доска)	260 мм	м.кв.	676	642	874	831	969	921	1 333	1 266			1 022	971

Металлосайдинг		Ед.	ECOSTEEL: белый камень, мореный дуб, сосна		ECOSTEEL матовый, текстурированный: мореный дуб, белёный дуб, сосна, золотой дуб, кедр		ECOSTEEL матовый: античный дуб (0,45 мм)		ECOSTEEL текстурированный: орех, золотой орех, дуб (0,45 мм)	
Профиль сайдинга	Ширина профиля (полная)		Базовая цена	Скидка 5%	Базовая цена	Скидка 5%	Базовая цена	Скидка 5%	Базовая цена	Скидка 5%
L-Брус / L-Брус XL	264 мм / 360 мм	м.кв.	1 433	1 362	1 487	1 412	1 047	994	1 069	1 015
WoodStock (бревно)	356 мм	м.кв.	1 499	1 425	1 557	1 480	1 065	1 012	1 079	1 025
МПСК (корабельная доска)	260 мм	м.кв.	1 408	1 338	1 465	1 392	1 028	977	1 047	994

Цвета по различным типам покрытий уточняйте в офисе продаж

В цветах RAL 1018; 1035;2004; 3003;3009; 3020 с толщиной панели 0,45 мм и Norman действует доплата +70 руб/кв.м.

В цветах RAL 5015; 6018; 7005; 7035; 7047 с толщиной панели 0,45 мм и Norman действует доплата +50 руб/кв.м.

В цветах RAL 3011;5002; 5021; 6002; 6019; 8004; 9005; 9006 с толщиной панели 0,45 мм и Norman действует доплата +35 руб/кв.м.

Доборные элементы для сайдинга

Наименование	Ед.	ПОЛИЭСТЕР		NORMAN		ECOSTEEL		ПРЕМИУМ*	
		Базовая цена	Скидка 5%	Базовая цена	Скидка 5%	Базовая цена	Скидка 5%	Базовая цена	Скидка 5%
Планка угла наружного сложного Woodstock 75x75x3000	шт.	1 688	1 604	2 279	2 165	2 870	2 727	2 955	2 807
Планка угла внутреннего сложного Woodstock 75x3000	шт.	1 136	1 079	1 534	1 457	1 931	1 835	1 988	1 889
Планка стыковочная сложная Woodstock 75x3000	шт.	1 136	1 079	1 534	1 457	1 931	1 835	1 988	1 889
Планка стыковочная универсальная Woodstock 50x30x3000	шт.	868	824	1 171	1 113	1 475	1 401	1 518	1 443
Планка начальная Woodstock 12x15x3000	шт.	481	457	649	617	817	776	841	799
Планка угла внутреннего 30x30x3000	шт.	443	421	598	568	753	715	775	736
Планка угла наружного 30x30x3000	шт.	443	421	598	568	753	715	775	736
Планка угла внутреннего сложного 75x3000	шт.	1 107	1 052	1 494	1 420	1 882	1 788	1 937	1 840
Планка угла наружного сложного 75x75x3000	шт.	1 208	1 147	1 630	1 549	2 053	1 950	2 113	2 008
Планка завершающая 65x3000	шт.	443	421	598	568	753	715	775	736
Планка завершающая сложная 30x25x3000	шт.	693	659	936	889	1 179	1 120	1 213	1 153
Планка стыковочная сложная 75x3000	шт.	1 107	1 052	1 494	1 420	1 882	1 788	1 937	1 840
Планка начальная сайдинга 10x20x3000	шт.	286	272	386	367	487	462	501	476
Планка Z-образная 32x15x3000	шт.	420	399	568	539	715	679	736	699
Планка угла наружного 50x50x3000	шт.	626	595	845	803	1 064	1 011	1 096	1 041
Планка угла внутреннего 50x50x3000	шт.	626	595	845	803	1 064	1 011	1 095	1 041
Планка угла наружного 75x75x3000	шт.	812	771	1 096	1 041	1 380	1 311	1 421	1 350
Планка угла внутреннего 75x75x3000	шт.	812	771	1 096	1 041	1 380	1 311	1 421	1 350
Планка стыковочная 60x3000	шт.	443	421	598	568	753	715	775	736

L-БРУС

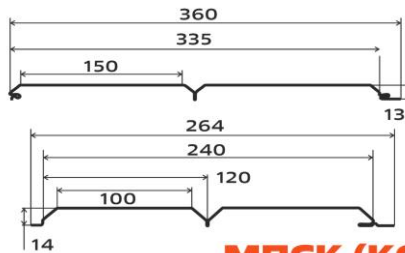

МПСК (КОРАБЕЛЬНАЯ ДОСКА)

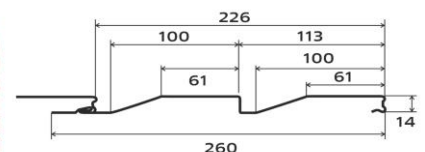

WOODSTOCK



ГИДРОИЗОЛЯЦИОННЫЕ И ПАРОИЗОЛЯЦИОННЫЕ МАТЕРИАЛЫ

Наименование	Ед.изм	Сфера применения			Примечание	Рекомендуется с кровельным и фасадным материалом	Базовая цена	Скидка 5%	
		теплая кровля	холодная кровля	стены					
Гидроизоляция и ветрозащита									
Премиум									
Мембрана гидро-ветрозащитная паропроницаемая АТМОСФЕРА М 130 (1,5x46,66м)	рулон	*	*	*	Трехслойная мембрана, плотность 130 г/м.кв.	AGNETA, Colorcoat Prisma, Granite CLOUDY, Puzzleton, ECOSTEEL	6 245	5 933	
Премьер									
Мембрана гидро-ветрозащитная паропроницаемая АТМОСФЕРА М 110 (1,5x46,66м)	рулон	*		*	Трехслойная мембрана, плотность 110 г/м.кв.	PURETAN, VikingMP, NormanMP	5 486	5 212	
Стандарт									
Пленка гидро-пароизоляционная АТМОСФЕРА D Light + лента (1.5x46,66 м)	рулон		*		Полипропиленовая ткань с ламинированным покрытием. Разрывные характеристики вдоль/поперек: 465/429 Н/50 мм	ПОЛИЭСТЕР класса СТАНДАРТ и Эконом	2 538	2 411	
Пленка гидро-пароизоляционная АТМОСФЕРА D + лента (1.5x50 м)	рулон		*		Полипропиленовая ткань с ламинированным покрытием. Разрывные характеристики вдоль/поперек: 650/250 Н/50 мм	ПОЛИЭСТЕР класса СТАНДАРТ и Эконом	3 272	3 108	
Мембрана гидро-ветрозащитная паропроницаемая АТМОСФЕРА М 90 (1,5x46,66м)	рулон	*		*	Трехслойная мембрана, плотность 90 г/м.кв.	VikingMP и ПОЛИЭСТЕР класса СТАНДАРТ	4 555	4 327	
Мембрана гидро-ветрозащитная паропроницаемая АТМОСФЕРА М 90 +лента (1,5x46,66м)	рулон	*		*	Трехслойная мембрана, плотность 90 г/м.кв.	VikingMP и ПОЛИЭСТЕР класса СТАНДАРТ	4 784	4 545	
Ветрозащита АТМОСФЕРА А фасадная (1.6x43,75 м)	рулон			*	Однослойная плотность 90 гр./м.кв. Группа горючести ГЗ	Puzzleton, Colorcoat Prisma, ECOSTEEL, PVDF Matt	2 652	2 519	
Пароизоляция (для защиты теплоизоляции от влаги изнутри помещений)									
Стандарт									
Пароизоляция АТМОСФЕРА Н усиленная (1.5x50 м)	рулон	*			Полипропиленовая ткань с ламинированным покрытием. Разрывные характеристики вдоль/поперек: 470/470 Н/50 мм	Все покрытия	3 024	2 873	
Пароизоляция АТМОСФЕРА В (1,6x37,5 м)	рулон	*			Ламинированная двухслойная пароизоляция плотность 60 г/м.кв	Все покрытия	1 745	1 657	
Аксессуары									
Соединительная лента двухсторонняя Металл Профиль (0,03x25 м)	рулон	для гидроизоляционных и пароизоляционных мембран						490	466

График работы:

Пн - Пт: 08:30 - 17:30

Сб: 08:30 - 14:00

Вс: выходной

Адрес:

г. Вышний Волочек, ул. Желябова, д.9

Тел:

+7 (48233) 5-29-29, 5-29-02

Прайс-лист на метизы, заглушки, прочее

Наименование продукции	Ед. измерения	Цена постоянного покупателя - с 5% скидкой	Базовая цена
		за единицу	за единицу
Саморезы			
19 мм. для забора краш.	шт.	3,23	3,40
19 мм. для забора цинк.	шт.	2,19	2,30
28 мм. для кровли краш.	шт.	3,30	3,47
35 мм. для кровли краш.	шт.	3,68	3,87
50 мм. для кровли краш.	шт.	5,53	5,82
51 мм. для кровли краш.	шт.	4,40	4,63
70 мм. для кровли краш.	шт.	4,91	5,17
29 мм. для забора цинк.	шт.	2,83	2,98
70 мм. для кровли цинк	шт.	4,67	4,92
4,8x32 Премиум	шт.	4,32	4,55
4,8x65 Премиум	шт.	10,13	10,66
Фиксаторы для арматуры			
Фиксатор "звездочка" 8-20 мм	шт.	2,85	3,0
Фиксатор "стульчик" до 16 мм	шт.	2,85	3,0
Петли			
Петля с шаром 16	шт.	77,3	81,4
Петля с шаром 22	шт.	177,8	187,2
Петля с шаром 34	шт.	221,2	232,8
Петля каплевидная 14*100	шт.	57,0	60,0
Петля каплевидная 20*140 с подшипником	шт.	152,0	160,0
Петля каплевидная 20*160 с подшипником	шт.	210,9	222,0
Отрезные круги			
Круг отрезной 125*1,0*22	шт.	28,5	30,0
Круг отрезной 150*1,2*22	шт.	36,1	38,0
Круг отрезной 230*2,5*22	шт.	112,9	118,8
Круг отрезной 400*4*32	шт.	537,7	566,0
Электроды			
АНО - 21, 2мм (пачка - 1 кг)	1 кг	352	370
АНО - 4, 3 мм (пачка - 1 кг)	1 кг	328	345
АНО - 4, 3 мм (пачка - 2,5 кг)	1 кг	328	345
АНО - 4, 3мм (пачка - 5 кг)	1 кг	328	345
АНО - 4, 4 мм (пачка - 6,5 кг)	1 кг	328	345
МР-3С, 3 мм (пачка - 1 кг)	1 кг	328	345
МР-3С, 3 мм (пачка - 3 кг)	1 кг	328	345
МР-3С, 3 мм (пачка - 5 кг)	1 кг	328	345
МР-3С, 4 мм (пачка - 6,5 кг)	1 кг	328	345
УОНИ - 13/55, 3 мм (пачка - 5 кг)	1 кг	328	345
УОНИ - 13/55, 4 мм (пачка - 6,5 кг)	1 кг	328	345
Электроды ESAB			
ОК 46, 3 мм (пачка - 5,3 кг)	1 кг	485	510
УОНИ - 13/45, (пачка - 4,5 кг)	1 кг	314	330
Заглушки пластиковые			
Заглушка 15*15	шт.	3,8	4,0
Заглушка 20*20	шт.	5,7	6,0
Заглушка 25*25	шт.	9,5	10,0
Заглушка 30*30	шт.	14,3	15,0
Заглушка 40*20	шт.	14,3	15,0
Заглушка 40*25	шт.	17,1	18,0
Заглушка 40*40	шт.	23,8	25,0
Заглушка 50*50	шт.	28,5	30,0
Заглушка 60*40	шт.	28,5	30,0
Заглушка 60*60	шт.	42,8	45,0
Заглушка 80*40	шт.	42,8	45,0
Заглушка 80*80	шт.	71,3	75,0
Заглушка 100*100	шт.	95,0	100,0
Заглушка 57	шт.	28,5	30,0
Заглушка 76	шт.	47,5	50,0
Заглушка 89	шт.	57,0	60,0
Крестовина для забора			
Крестовина 50	шт.	63,7	67,0
Крестовина 60	шт.	71,3	75,0
Отводы			
Отвод 15	шт.	33,8	35,6
Отвод 20	шт.	46,8	49,3
Отвод 25	шт.	70,7	74,5
Отвод 32	шт.	80,8	85,0
Отвод 40	шт.	171	180
Отвод 57	шт.	256	270
Отвод 76	шт.	396	416
Отвод 89	шт.	526	553
Отвод 108	шт.	902	950
Отвод 133	шт.	1547	1628
Отвод 159	шт.	2177	2291
Отвод 219	шт.	5187	5460

Каталог кованых элементов "Орион-Металл"

<p>Лист</p>  <p>Артикул: SK22.27.1 Размеры, мм 90x45 Цена, руб. 32,0</p>	<p>Лист</p>  <p>Артикул: SK22.29L Размеры, мм 120x50 Цена, руб. 45,5</p>	<p>Лист</p>  <p>Артикул: SK22.29R Размеры, мм 120x50 Цена, руб. 45,0</p>	<p>Лист</p>  <p>Артикул: SK22.20.1L Размеры, мм 115x50 Цена, руб. 32,8</p>	<p>Лист</p>  <p>Артикул: SK22.20.1R Размеры, мм 115x50 Цена, руб. 32,9</p>	<p>Лист</p>  <p>Артикул: SK22.31.1 Размеры, мм 120x75 Цена, руб. 124,2</p>
<p>Пика</p>  <p>Артикул: SK30.01 Размеры, мм 125x60 Цена, руб. 62,2</p>	<p>Пика</p>  <p>Артикул: SK30.11.2 Размеры, мм 105x55 Цена, руб. 88,6</p>	<p>Пика</p>  <p>Артикул: SK30.05.1 Размеры, мм 78x43 Цена, руб. 51,8</p>	<p>Лист</p>  <p>Артикул: SK25.21L Размеры, мм 110x40 Цена, руб. 49,7</p>	<p>Лист</p>  <p>Артикул: SK25.21R Размеры, мм 110x40 Цена, руб. 49,9</p>	<p>Лист</p>  <p>Артикул: SK22.47.5 Размеры, мм 110x110 Цена, руб. 43,2</p>
<p>Пика</p>  <p>Артикул: SK30.03 Размеры, мм 80x40 Цена, руб. 81,4</p>	<p>Пика</p>  <p>Артикул: SK30.04.3 Размеры, мм 80x20 Цена, руб. 82,0</p>	<p>Пика</p>  <p>Артикул: SK30.29 Размеры, мм 95x50 Цена, руб. 50,4</p>	<p>Пика</p>  <p>Артикул: SK30.13 Размеры, мм 130x53 Цена, руб. 87,5</p>	<p>Пика</p>  <p>Артикул: SK30.24 Размеры, мм 100x45 Цена, руб. 70,9</p>	<p>Цветок</p>  <p>Артикул: SK23.28 Размеры, мм 60x60 Цена, руб. 33,4</p>
<p>Навершие столба</p>  <p>Артикул: SK35.05.5 Размеры, мм 50x50 Цена, руб. 40,4</p>	<p>Навершие столба</p>  <p>Артикул: SK35.05.6 Размеры, мм 60x60 Цена, руб. 64,8</p>	<p>Обжимка</p>  <p>Артикул: SK10.16 Размеры, мм 16x1,5x1270 Цена, руб. 99,4</p>	<p>Цветок</p>  <p>Артикул: SK23.30 Размеры, мм 68x68 Цена, руб. 24,9</p>	<p>Цветок</p>  <p>Артикул: SK23.13.2 Размеры, мм 68x68 Цена, руб. 39,3</p>	<p>Цветок</p>  <p>Артикул: SK23.24.1 Размеры, мм 70x70 Цена, руб. 60,7</p>
<p>Навершие столба</p>  <p>Артикул: SK35.05.8 Размеры, мм 80x80 Цена, руб. 84,6</p>	<p>Навершие столба</p>  <p>Артикул: SK35.05.10 Размеры, мм 100x100 Цена, руб. 93,9</p>	<p>Вензель С-образный</p>  <p>Артикул: SK43.07 Размеры, мм 140x96 Цена, руб. 88,8</p>	<p>Вензель С-образный</p>  <p>Артикул: SK43.09 Размеры, мм 240x155 Цена, руб. 166,1</p>	<p>Вензель S-образный</p>  <p>Артикул: SK43.10 Размеры, мм 260x105 Цена, руб. 116,4</p>	<p>Вензель запятая</p>  <p>Артикул: SK43.05.1 Размеры, мм 123x70 Цена, руб. 65,8</p>
<p>Корзинка</p>  <p>Артикул: SK32.08 Размеры, мм 110x45 Цена, руб. 84,2</p>	<p>Корзинка</p>  <p>Артикул: SK32.07.1 Размеры, мм 120x60 Цена, руб. 121,4</p>	<p>Шар пустотелый</p>  <p>Артикул: SK02.40 Размеры, мм 40x40 Цена, руб. 60,0</p>			

График работы:

Пн - Пт: 08:30 - 17:30

Сб: 08:30 - 14:00

Вс: выходной

Адрес:

г. Вышний Волочек, ул. Желябова, д.9

Тел:

+7 (48233) 5-29-29, 5-29-02

Моб / E-mail:

+7 (920) 154-52-92 Станислав Андреев

+7 (920) 153-27-28 Юлия Лазарева

+7 (920) 191-69-59 Андрей Голованов

+7 (920) 195-77-76 Алена Вихрова

**СОБСТВЕННОЕ
ПРОИЗВОДСТВО**
Прайс-лист на оцинкованные теплицы и поликарбонат

Каркас из оцинкованного профиля	Длина	Цена за единицу (одна дуга)	Цена за единицу (двойная дуга)
Каркас для теплицы 25x25	4 метра	11 500	13 500
Каркас для теплицы 25x25	6 метров	13 500	16 500
Сотовый поликарбонат		Лист с каркасом	Лист
Сотовый поликарбонат 2100x6000x4 мм	лист	2 600	2 600
Сотовый поликарбонат Мультигрин	лист	2 250	
Теплицы из оцинкованного профиля	Длина	Цена за единицу (одна дуга)	Цена за единицу (двойная дуга)
Теплица 25x25 (каркас+поликарбонат)	4 метра	18 700	20 600
Теплица 25x25 (каркас+поликарбонат)	6 метров	23 200	26 100

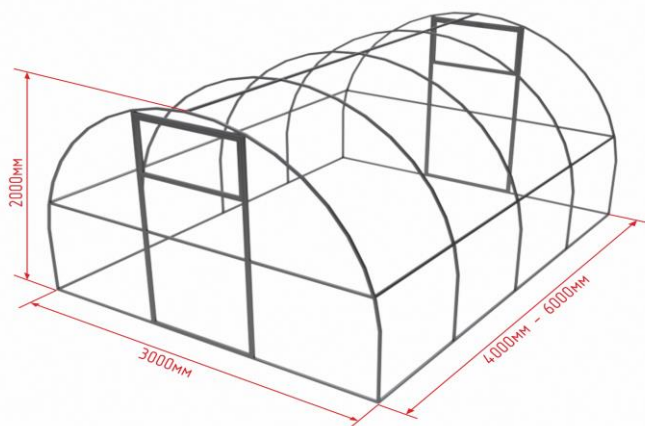
Схематичное изображение теплицы с указанием основных параметров

Тип теплицы:

арочный

Длина:

от 4 до 6 метров

Высота:

2.0 метра

Ширина:

3.0 метра

Профиль:

оцинкованный

Двери и окна:

2 двери

2 форточки