

График работы:

Пн - Пт: 08:30 - 17:30

Сб: 08:30 - 14:00

Вс: выходной

Адрес:

г. Рыбинск, ул. Танкистов, д.8

Тел:

+7 (4855) 22-30-30; 22-29-29

Моб:

+7 (920) 140-16-18 Наталья Кулебякина

knv@orion35.ru
Моб:

+7 (920) 140-24-06 Александра Макарова

mav@orion35.ru
Моб:

+7 (920) 140-24-30 Ольга Ланина

moa@orion35.ru
Моб:

+7 (920) 654-53-54 Ирина Трубицына

bi@orion35.ru
Моб:

+7 (920) 653-46-00 Сергей Сергеев

sso@orion35.ru
E-mail:
rybinsk@orion35.ru
Бесплатная доставка*

*в черте города, при покупке на сумму от 100 000 руб! Бесплатно доставляется продукция, длина которой не превышает шести метров.

Бесплатная резка металла**

**резка металлопроката для удобства транспортировки.

Прайс-лист на металлопрокат

Наименование продукции	Ед. измерения	Цена постоянного покупателя - с 5% скидкой*	Базовая РОЗНИЧНАЯ цена	Оптовые цены		
		за единицу	за единицу	от 100 шт	от 150 шт	от 200 шт
Винтовые сваи						
Винтовая свая 57x1500 мм	шт.	1 164	1 225	-	-	-
Винтовая свая 76x1500 мм	шт.	1 420	1 495	-	-	-
Винтовая свая 57x2000 мм	шт.	1 345	1 416	1 211	1 191	1 171
Винтовая свая 57x2500 мм	шт.	1 524	1 604	1 362	1 342	1 322
Винтовая свая 57x3000 мм	шт.	1 702	1 792	1 493	1 473	1 443
Винтовая свая 76x2000 мм	шт.	1 666	1 754	1 518	1 498	1 458
Винтовая свая 76x2500 мм	шт.	1 907	2 007	1 691	1 671	1 651
Винтовая свая 76x3000 мм	шт.	2 148	2 261	1 865	1 845	1 825
Винтовая свая 89x2000 мм	шт.	1 840	1 937	1 656	1 626	1 596
Винтовая свая 89x2500 мм	шт.	2 124	2 236	1 848	1 818	1 788
Винтовая свая 89x3000 мм	шт.	2 408	2 535	2 051	2 021	1 991
Винтовая свая 108x2000 мм	шт.	2 411	2 538	2 203	2 093	2 073
Винтовая свая 108x2500 мм	шт.	2 804	2 952	2 475	2 365	2 345
Винтовая свая 108x3000 мм	шт.	3 197	3 365	2 708	2 628	2 608
Оголовок для свай - 150x150 мм	шт.	285	300			
Оголовок для свай - 200x200 мм	шт.	428	450			

*при покупке свай от 10 штук действует скидка 5%

Наименование продукции	Ед. измерения	Цена постоянного покупателя - с 5% скидкой	Базовая РОЗНИЧНАЯ цена (до 1 тонны)	Базовая цена (БОЛЕЕ 1 тонны)	
		за единицу	за единицу	за единицу	за тонну
Труба профильная					
Труба проф. 15x15x1,5	п.м.	54,1	56,9	49,8	79 000
Труба проф. 20x10x1,5	п.м.	64,4	67,7	59,9	95 000
Труба проф. 20x20x1	п.м.	68,5	72,1	63,8	98 100
Труба проф. 20x20x1,5	п.м.	75,0	79,0	69,1	80 400
Труба проф. 20x20x2	п.м.	85,6	90,1	78,3	70 500
Труба проф. 25x25x1,5	п.м.	96,0	101,0	88,4	80 400
Труба проф. 25x25x2	п.м.	109,5	115,3	100,1	70 500
Труба проф. 30x30x1,5	п.м.	109,5	115,3	100,5	75 000
Труба проф. 30x30x2	п.м.	133,7	140,7	122,1	70 200
Труба проф. 40x20x1,5	п.м.	117,3	123,5	108,1	80 700
Труба проф. 40x20x2	п.м.	134,7	141,8	123,2	70 800
Труба проф. 40x25x1,5	п.м.	128,7	135,5	118,6	80 700
Труба проф. 40x25x2	п.м.	145,6	153,2	132,9	69 600
Труба проф. 40x40x1,5	п.м.	150,6	158,5	138,3	76 000
Труба проф. 40x40x2	п.м.	182,1	191,7	166,3	69 600
Труба проф. 50x25x1,5	п.м.	141,5	148,9	130,0	76 000
Труба проф. 50x25x2	п.м.	169,2	178,1	154,5	69 600
Труба проф. 50x50x2	п.м.	231	243	211,2	69 700
Труба проф. 60x30x2	п.м.	204	215	186,3	68 500
Труба проф. 60x40x1,5	п.м.	205	216	189,2	79 500
Труба проф. 60x40x2	п.м.	231	243	211,2	69 700
Труба проф. 60x60x2	п.м.	281	296	256,5	69 700
Труба проф. 60x60x3	п.м.	392	412	356,7	66 300
Труба проф. 70x70x3	п.м.	470	495	428,6	67 600
Труба проф. 80x40x2	п.м.	281	296	256,5	69 700
Труба проф. 80x40x3	п.м.	392	412	356,7	66 300
Труба проф. 80x80x2	п.м.	390	411	357,4	72 500
Труба проф. 80x80x3	п.м.	547	575	498,6	68 300
Труба проф. 100x50x3	п.м.	518	545	472,7	68 500
Труба проф. 100x100x3	п.м.	687	723	625,1	66 500
Труба проф. 100x100x4	п.м.	907	955	826,6	67 200
Труба проф. 120x120x4	п.м.	1 079	1 136	981,9	65 900

Наименование продукции	Ед. измерения	Цена постоянного покупателя - с 5% скидкой	Базовая РОЗНИЧНАЯ цена (до 1 тонны)	Базовая цена (БОЛЕЕ 1 тонны)	
		за единицу	за единицу	за единицу	за тонну
Труба круглая ВГП					
Труба 15x2,8	п.м	93,5	98,5	85,0	64 900
Труба 20x2,8	п.м	118,8	125,0	107,8	63 800
Труба 25x3,2	п.м	161,5	170,0	145,9	59 800
Труба 32x3,2	п.м	205,9	216,8	185,9	59 000
Труба 40x3,5	п.м	264,9	278,9	239,9	61 500
Труба круглая ЭСВ					
Труба 57x3,5	п.м	320	337	289,7	61 500
Труба 76x3,5	п.м	433	456	392,4	61 500
Труба 89x3,5	п.м	512	538	463,1	61 500
Труба 108x3,5	п.м	625	658	565,8	61 500
Труба 133x4,5	п.м	951	1 001	859,7	60 200
Труба 159x4,5	п.м	1 166	1 227	1 053,5	60 200
Труба 219x5	п.м	1 924	2 026	1 749,1	64 900

Наименование продукции	Ед. измерения	Цена постоянного покупателя - с 5% скидкой	Базовая РОЗНИЧНАЯ цена (до 1 тонны)	Базовая цена (БОЛЕЕ 1 тонны)	
		за единицу	за единицу	за единицу	за тонну
Уголок					
Уголок 25x4	п.м	117,2	123,4	107,3	72 000
Уголок 32x4	п.м	151,2	159,2	138,5	72 500
Уголок 40x4	п.м	172,8	181,9	156,8	63 500
Уголок 50x5	п.м	250	263	226	60 000
Уголок 63x5	п.м	359	377	327	66 500
Уголок 75x6	п.м	486	511	441	64 000
Уголок 80x7	п.м	652	686	595	68 500
Уголок 90x7	п.м	738	777	673	68 500
Уголок 100x7	п.м	825	869	753	68 300
Уголок 125x8	п.м	1 240	1 306	1 135	71 800
Уголок 140x10	п.м	3 041	3 201	2 872	136 100
Швеллер					
Швеллер 6,5	п.м	582	613	540	89 700
Швеллер 8	п.м	571	602	523	72 700
Швеллер 10	п.м	685	721	626	70 300
Швеллер 12	п.м	874	920	803	75 000
Швеллер 14	п.м	1 046	1 101	961	76 300
Швеллер 16	п.м	1 185	1 247	1 088	75 000
Швеллер 18	п.м	1 493	1 572	1 378	82 000
Швеллер 20	п.м	2 406	2 533	2 262	120 300
Швеллер 22	п.м	2 765	2 910	2 598	120 300
Швеллер 24	п.м	3 149	3 314	2 959	120 300

Специальные цены для оптовых клиентов (на объем товара из наличия)

Швеллер	Ед. измерения	1 - 5 тн	5-15 тн	Более 15 тн
Швеллер 10	за тонну	70 300	69 800	68 800
Швеллер 12	за тонну	75 000	74 500	73 500
Швеллер 14	за тонну	76 300	75 800	74 800
Швеллер 16	за тонну	75 000	74 500	73 500
Швеллер 18	за тонну	82 000	81 500	80 500
Швеллер 20	за тонну	120 300	119 800	118 800
Швеллер 22	за тонну	120 300	119 800	118 800
Швеллер 24	за тонну	120 300	119 800	118 800

Наименование продукции	Ед. измерения	Цена постоянного покупателя - с 5% скидкой	Базовая РОЗНИЧНАЯ цена (до 1 тонны)	Базовая цена (БОЛЕЕ 1 тонны)	
		за единицу	за единицу	за единицу	за тонну
Листы горячекатаные					
Лист 1,5 мм (1,25*2,5)	лист	3 227	3 397	2 964	76 000
Лист 2 мм (1,25*2,5)	лист	3 677	3 871	3 350	67 000
Лист 2 мм (1,0*2,2)	лист	2 685	2 826	2 448	68 000
Лист 2,5 мм (1,25*2,5)	лист	4 537	4 776	4 127	65 500
Лист 3 мм (1,25*2,5)	лист	5 286	5 565	4 800	64 000
Лист 3 мм (1,5*3,0)	лист	7 753	8 161	7 040	64 000
Лист 4 мм	кв.м.	2 288	2 409	2 080	65 000
Лист 5 мм	кв.м.	2 860	3 011	2 600	65 000
Лист 6 мм	кв.м.	3 432	3 613	3 120	65 000
Лист 8 мм	кв.м.	4 576	4 817	4 160	65 000
Лист 10 мм	кв.м.	5 720	6 022	5 200	65 000
Лист 12 мм	кв.м.	6 865	7 226	6 240	65 000
Лист 16 мм	кв.м.	9 218	9 703	8 384	65 500
Лист 20 мм	кв.м.	11 686	12 301	10 640	66 500
Лист 25 мм	кв.м.	14 608	15 376	13 300	66 500
Лист 30 мм	кв.м.	17 529	18 452	15 960	66 500
Лист рифленый 3 мм	кв.м.	1 915	2 016	1 750	70 000
Лист рифленый 4 мм	кв.м.	2 427	2 555	2 211	67 000
Лист ПВЛ 406	кв.м.	1 323	1 392	1 212	73 000
Лист ПВЛ 506	кв.м.	1 655	1 742	1 520	76 000

Специальные цены для оптовых клиентов (на объем товара из наличия)

Листы горячекатаные ГОСТ (1500x6000)	Ед. измерения	1 - 5 тн	5-15 тн	Более 15 тн
Лист 4 мм	за тонну	65 000	64 000	63 000
Лист 5 мм	за тонну	65 000	64 000	63 000
Лист 6 мм	за тонну	65 000	64 000	63 000
Лист 8 мм	за тонну	65 000	64 000	63 000
Лист 10 мм	за тонну	65 000	64 000	63 000
Лист 12 мм	за тонну	65 000	64 000	63 000

Наименование продукции	Ед. измерения	Цена постоянного покупателя - с 5% скидкой	Базовая РОЗНИЧНАЯ цена (до 1 тонны)	Базовая цена (БОЛЕЕ 1 тонны)	
		за единицу	за единицу	за единицу	за тонну
Листы холоднокатаные					
Лист х/к 1,0 мм (1,25*2,5)	лист	2 370	2 495	2 195	87 800
Лист х/к 1,2 мм (1,25*2,5)	лист	2 835	2 984	2 625	87 500
Лист х/к 1,5 мм (1,25*2,5)	лист	3 467	3 649	3 206	85 500
Лист х/к 2,0 мм (1,25*2,5)	лист	4 597	4 839	4 250	85 000
Лист х/к 3,0 мм (1,25*2,5)	лист	7 071	7 444	6 548	87 300
Листы оцинкованные					
Лист оцинк. 0,45 мм (1,25*2,5)	лист	1 374	1 447	1 289	114 600



График работы:

Пн - Пт: 08:30 - 17:30
 Сб: 08:30 - 14:00
 Вс: выходной

Адрес:

г. Рыбинск, ул. Танкистов, д.8

Тел:

+7 (4855) 22-30-30; 22-29-29

Моб:

+7 (920) 140-16-18

Наталья Кулебякина knv@orion35.ru

Моб:

+7 (920) 140-24-06

Александра Макарова mav@orion35.ru

Моб:

+7 (920) 140-24-30

Ольга Ланина moa@orion35.ru

Моб:

+7 (920) 654-53-54

Ирина Трубицына bii@orion35.ru

Моб:

+7 (920) 653-46-00

Сергей Сергеев

E-mail:

rybinsk@orion35.ru

sso@orion35.ru

Наименование продукции	Ед. измерения	Цена постоянного покупателя - с 5% скидкой	Базовая РОЗНИЧНАЯ цена (до 1 тонны)	Базовая цена (до 5 тонн)	
		за единицу	за единицу	за единицу	за тонну
Арматура А3 А500 С					
Арматура А3 А500С 6	п.м	15,7	16,5	14,2	61 700
Арматура А3 А500С 8	п.м	27,9	29,3	25,2	61 500
Арматура А3 А500С 10	п.м	42,8	45,0	38,7	61 500
Арматура А3 А500С 12	п.м	59,5	62,6	53,7	59 000
Арматура А3 А500С 14	п.м	80,4	84,7	72,5	58 500
Арматура А3 А500С 16	п.м	104,4	109,9	94,2	58 500
Арматура А3 А500С 18	п.м	132,3	139,3	119,3	58 500
Арматура А3 А500С 20	п.м	163,5	172,1	147,4	58 500
Арматура А3 А500С 22	п.м	196,5	206,9	177,3	58 500
Арматура А3 А500С 25	п.м	250	263	225	58 500
Арматура А3 А500С 28	п.м	318	335	287	58 500
Арматура А3 А500С 32	п.м	422	444	380	58 500

Специальные цены для оптовых клиентов

Арматура А3 А500 С	Ед. измерения	Цена от 5 до 15 тонн	Цена от 15 тонн
Арматура А3 А500С 8	за тонну	61 000	60 500
Арматура А3 А500С 10	за тонну	61 000	60 500
Арматура А3 А500С 12	за тонну	58 500	58 000
Арматура А3 А500С 14	за тонну	58 000	57 500
Арматура А3 А500С 16	за тонну	58 000	57 500
Арматура А3 А500С 18	за тонну	58 000	57 500
Арматура А3 А500С 20	за тонну	58 000	57 500
Арматура А3 А500С 22	за тонну	58 000	57 500
Арматура А3 А500С 25	за тонну	58 000	57 500
Арматура А3 А500С 28	за тонну	58 000	57 500
Арматура А3 А500С 32	за тонну	58 000	57 500

Наименование продукции	Ед. измерения	Цена постоянного покупателя - с 5% скидкой	Базовая РОЗНИЧНАЯ цена (до 1 тонны)	Базовая цена (до 5 тонн)	
		за единицу	за единицу	за единицу	за тонну
Арматура А1 гладкая					
Арматура А1 6	п.м	16,0	16,9	14,6	63 300
Арматура А1 8	п.м	28,4	29,9	25,7	62 800
Арматура А1 10	п.м	43,6	45,9	39,6	62 800
Арматура А1 12	п.м	62,1	65,4	56,2	61 800
Арматура А1 14	п.м	84,0	88,4	76,0	61 300
Арматура А1 16	п.м	109,0	114,8	98,7	61 300
Арматура А1 18	п.м	138,2	145,4	125,1	61 300
Арматура А1 20	п.м	172,0	181,0	155,7	61 800

Наименование продукции	Ед. измерения	Цена постоянного покупателя - с 5% скидкой	Базовая РОЗНИЧНАЯ цена (до 1 тонны)	Базовая цена (БОЛЕЕ 1 тонны)	
		за единицу	за единицу	за единицу	за тонну
Круг сталь 3					
Круг 22	п.м	285	300	264	87 000
Круг 25	п.м	362	381	335	87 000
Круг 30	п.м	532	560	492	87 000
Круг 36	п.м	696	733	641	78 600
Круг 40	п.м	859	904	791	78 600
Круг 45	п.м	1 237	1 302	1 138	78 600
Круг 50	п.м	1 343	1 414	1 236	78 600
Круг 56	п.м	1 684	1 773	1 550	78 600
Круг 60	п.м	1 933	2 034	1 779	78 600
Круг 65	п.м	2 269	2 388	2 088	78 600
Круг 70	п.м	2 631	2 770	2 422	78 600
Круг 75	п.м	3 021	3 179	2 780	78 600
Круг 80	п.м	3 437	3 618	3 164	78 600
Круг 90	п.м	4 267	4 491	3 922	77 000
Круг 100	п.м	5 164	5 436	4 747	77 000
Квадрат					
Квадрат 8 мм	п.м	63,1	66,4	59,2	113 800
Квадрат 10 мм	п.м	61,5	64,7	56,1	69 300
Квадрат 12 мм	п.м	85,5	90,0	78,0	67 800
Квадрат 14 мм	п.м	116,8	122,9	106,4	67 800
Квадрат 16 мм	п.м	152,4	160,5	139,0	67 800
Полоса					
Полоса 20x4	п.м	56,4	59,4	52,0	81 300
Полоса 25x4	п.м	69,3	72,9	63,8	79 800
Полоса 40x4	п.м	97,1	102,3	88,7	69 300
Полоса 50x5	п.м	154,9	163,0	141,6	70 800
Сетка сварная					
50*50*3 2000*3000	карта	855	900		
50*50*3 2000*500	карта	143	150		
50*50*4 2000*3000	карта	1 625	1 710		
100*100*3 2000*3000	карта	523	550		
100*100*4 2000*3000	карта	807	850		
50*50*1,8 оцинк. 1,5*30	рулон	6 280	6 611		
50*50*1,8 оцинк. 1,8*30	рулон	7 369	7 757		
Сетка рабица					
Сетка плетеная 50*50*1,4 оц. 1,5*10	рулон	1 278	1 345		
Сетка плетеная 50*50*1,6 оц. 1,5*10	рулон	1 606	1 690		
Проволока					
Проволока 1,2	кг	111,3	117,2		108 000
Проволока 1,6	кг	108,3	114,0		105 000
Проволока 2/ 3 / 4	кг	105,2	110,8		102 000
Проволока сварочная 0,8 мм св08г2с	кг	370,5	390,0		362 000
Катанка					
Катанка 6,5	п.м.	21,4	22,5	19,6	75 500

График работы:

Пн - Пт: 08:30 - 17:30

Сб: 08:30 - 14:00

Вс: выходной

Адрес:

г. Рыбинск, ул. Танкистов, д.8

Тел:

+7 (4855) 22-30-30; 22-29-29

E-mail
rybinsk@orion35.ru

Прайс-лист на профнастил

Наименование продукции	Толщина листа		Цена постоянного покупателя - скидка 5 руб. с погонного метра		Базовая цена*	
			за единицу	за единицу	за единицу	за единицу
Профнастил в НАЛИЧИИ			м.кв.	м.пог.	м.кв.	м.пог.
C-8 RETAIL CT	0,35 мм	ЦВЕТНОЙ	423	508	428	513
C-8 CT	0,35 мм	ОЦИНКОВАННЫЙ	368	442	373	447
МП-20 CT	0,35 мм	ОЦИНКОВАННЫЙ	384	442	389	447
C-21	0,4 мм	ОЦИНКОВАННЫЙ	450	473	455	478
Профнастил на ЗАКАЗ - длина листов от 0,5 до 12 м			м.кв.	м.пог.	м.кв.	м.пог.
C-8	0,4 мм	ЦВЕТНОЙ	480	576	484	581
C-8 COLOR (грунт в цвет полимера)	0,4 мм	ЦВЕТНОЙ	500	600	504	605
C-8	0,45 мм	ЦВЕТНОЙ	599	719	603	724
C-8 Norman	0,5 мм	ЦВЕТНОЙ	658	790	663	795
C-8 Matt MP	0,5 мм	ЦВЕТНОЙ	756	907	760	912
C-8 Viking MP	0,45 мм	ЦВЕТНОЙ	701	841	705	846
C-8 Viking MP E	0,5 мм	ЦВЕТНОЙ	894	1073	898	1078
C-8 Valori	0,5 мм	ЦВЕТНОЙ	785	942	789	947
C-8 PureTech Mat	0,5 мм	ЦВЕТНОЙ	834	1001	838	1006
МП-20	0,4 мм	ЦВЕТНОЙ	501	576	505	581
МП-20 COLOR (грунт в цвет полимера)	0,4 мм	ЦВЕТНОЙ	522	600	526	605
МП-20	0,45 мм	ЦВЕТНОЙ	625	719	630	724
МП-20 Norman	0,5 мм	ЦВЕТНОЙ	687	790	691	795
МП-20 Matt MP	0,5 мм	ЦВЕТНОЙ	789	907	793	912
МП-20 Viking MP	0,45 мм	ЦВЕТНОЙ	731	841	736	846
МП-20 Viking MP E	0,5 мм	ЦВЕТНОЙ	933	1073	937	1078
МП-20 Valori	0,5 мм	ЦВЕТНОЙ	819	942	823	947
МП-20 PureTech Mat	0,5 мм	ЦВЕТНОЙ	870	1001	875	1006
C-21	0,4 мм	ЦВЕТНОЙ	548	576	553	581
C-21 COLOR (грунт в цвет полимера)	0,4 мм	ЦВЕТНОЙ	571	600	576	605
C-21	0,45 мм	ЦВЕТНОЙ	684	719	689	724
C-21 Norman	0,5 мм	ЦВЕТНОЙ	752	790	757	795
C-21 Matt MP	0,5 мм	ЦВЕТНОЙ	863	907	868	912
C-21 Viking MP	0,45 мм	ЦВЕТНОЙ	800	841	805	846
C-21 Viking MP E	0,5 мм	ЦВЕТНОЙ	1021	1073	1026	1078
C-21 Valori	0,5 мм	ЦВЕТНОЙ	896	942	901	947
C-21 PureTech Mat	0,5 мм	ЦВЕТНОЙ	952	1001	957	1006
Профнастил ECOSTEEL			м.кв.	м.пог.	м.кв.	м.пог.
C-8 матовый	0,45 мм	ЦВЕТНОЙ	739	887	743	892
МП-20 матовый	0,45 мм	ЦВЕТНОЙ	771	887	776	892
C-21 матовый	0,45 мм	ЦВЕТНОЙ	844	887	849	892
C-8 текстурированный	0,45 мм	ЦВЕТНОЙ	750	900	754	905
МП-20 текстурированный	0,45 мм	ЦВЕТНОЙ	783	900	787	905
C-21 текстурированный	0,45 мм	ЦВЕТНОЙ	856	900	861	905
C8 гладкий**	0,5 мм	ЦВЕТНОЙ	1001	1201	1005	1206
МП-20 гладкий**	0,5 мм	ЦВЕТНОЙ	1044	1201	1049	1206
Профнастил двухсторонний			м.кв.	м.пог.	м.кв.	м.пог.
C-8 двухсторонний матовый	0,4 мм	ЦВЕТНОЙ	627	752	631	757
МП-20 двухсторонний матовый	0,4 мм	ЦВЕТНОЙ	654	752	658	757
C-21 двухсторонний матовый	0,4 мм	ЦВЕТНОЙ	716	752	720	757
C-8 двухсторонний	0,45 мм	ЦВЕТНОЙ	660	792	664	797
МП-20 двухсторонний	0,45 мм	ЦВЕТНОЙ	689	792	693	797
Гладкие листы			м.кв.	м.пог.	м.кв.	м.пог.
Гладкий лист (с пленкой)	0,4 мм	ЦВЕТНОЙ	488	610	492	615
Гладкий лист (с пленкой) COLOR	0,4 мм	ЦВЕТНОЙ	514	642	518	647
Гладкий лист (с пленкой)	0,45 мм	ЦВЕТНОЙ	609	761	613	766
Профнастил оцинкованный			м.кв.	м.пог.	м.кв.	м.пог.
C-8	0,4 мм	ОЦИНКОВАННЫЙ	394	473	398	478
C-8	0,45 мм	ОЦИНКОВАННЫЙ	440	528	444	533
C-8	0,5 мм	ОЦИНКОВАННЫЙ	468	562	473	567
МП-20	0,4 мм	ОЦИНКОВАННЫЙ	411	473	416	478
МП-20	0,45 мм	ОЦИНКОВАННЫЙ	459	528	463	533
МП-20	0,5 мм	ОЦИНКОВАННЫЙ	489	562	493	567
C-21	0,4 мм	ОЦИНКОВАННЫЙ	450	473	455	478
C-21	0,45 мм	ОЦИНКОВАННЫЙ	502	528	507	533
C-21	0,5 мм	ОЦИНКОВАННЫЙ	535	562	539	567
Строительный профнастил			м.кв.	м.пог.	м.кв.	м.пог.
НС-35	0,5 мм	ОЦИНКОВАННЫЙ	551	584	556	589
НС-35	0,7 мм	ОЦИНКОВАННЫЙ	735	779	740	784
C-44x1000	0,7 мм	ОЦИНКОВАННЫЙ	744	779	749	784
Н-60x845	0,7 мм	ОЦИНКОВАННЫЙ	864	779	869	784
Н-75x750	0,7 мм	ОЦИНКОВАННЫЙ	974	779	980	784

*Имеются доплаты: за определенные цвета, **ECOSTEEL в толщине 0,5 мм (матовый, текстурированный, текстурированный двухсторонний), на заказ менее 20 кв.м. и упаковку (см. информацию на странице "Перечень наценок и примечаний")

График работы:

Пн - Пт: 08:30 - 17:30

Сб: 08:30 - 14:00

Вс: выходной

Адрес:

г. Рыбинск, ул. Танкистов, д.8

Тел:

+7 (4855) 22-30-30; 22-29-29

E-mail
rybinsk@orion35.ru

Прайс-лист на профиль декоративный и металлочерепицу

Наименование продукции	Толщина листа	Цена постоянного покупателя - скидка 5 руб. с погонного метра		Базовая цена*	
		за единицу		за единицу	
Профиль декоративный		м.кв.	м.пог.	м.кв.	м.пог.
Профиль декоративный Монтерра 0,4 мм	0,4 мм	513	611	518	616
Профиль декоративный Монтерра 0,45 мм	0,45 мм	645	767	649	772
Профиль декоративный Монтерра Viking 0,45 мм	0,45 мм	770	916	774	921
Металлочерепица Ламонтерра		м.кв.	м.пог.	м.кв.	м.пог.
Ламонтерра Norman	0,5 мм	698	831	703	836
Ламонтерра Matt MP	0,5 мм	865	1 029	869	1 034
Ламонтерра Valori	0,5 мм	858	1 021	862	1 026
Ламонтерра Puretán	0,5 мм	945	1 124	949	1 129
Ламонтерра PureTech Mat	0,5 мм	985	1 172	989	1 177
Ламонтерра Viking	0,5 мм	1 010	1 202	1 014	1 207
Ламонтерра Purman	0,5 мм	1 112	1 323	1 116	1 328
Ламонтерра Cloudy	0,5 мм	1 072	1 276	1 076	1 281
Ламонтерра Агнета	0,5 мм	1 072	1 276	1 076	1 281
Металлочерепица Монтерроса (высота ступеньки S (25мм))		м.кв.	м.пог.	м.кв.	м.пог.
Монтерроса Norman S	0,5 мм	800	936	804	941
Монтерроса Matt MP S	0,5 мм	871	1 019	875	1 024
Монтерроса Valori S	0,5 мм	890	1 041	894	1 046
Монтерроса Puretán S	0,5 мм	976	1 142	980	1 147
Монтерроса PureTech Mat S	0,5 мм	976	1 142	980	1 147
Монтерроса Viking S	0,5 мм	1 041	1 218	1 045	1 223
Монтерроса Purman S	0,5 мм	1 143	1 337	1 147	1 342
Монтерроса Cloudy S	0,5 мм	1 103	1 290	1 107	1 295
Монтерроса Агнета S	0,5 мм	1 103	1 290	1 107	1 295
Металлочерепица Трамонтана (высота ступеньки S (25мм))		м.кв.	м.пог.	м.кв.	м.пог.
Трамонтана Norman S	0,5 мм	820	980	824	985
Трамонтана Matt MP S	0,5 мм	892	1 066	896	1 071
Трамонтана Valori S	0,5 мм	910	1 088	915	1 093
Трамонтана Puretán S	0,5 мм	997	1 191	1 001	1 196
Трамонтана PureTech Mat S	0,5 мм	997	1 191	1 001	1 196
Трамонтана Viking S	0,5 мм	1 060	1 267	1 064	1 272
Трамонтана Purman S	0,5 мм	1 162	1 389	1 167	1 394
Трамонтана Cloudy S	0,5 мм	1 122	1 341	1 126	1 346
Трамонтана Агнета S	0,5 мм	1 122	1 341	1 126	1 346
Металлочерепица Монтекристо (высота ступеньки S (25мм))		м.кв.	м.пог.	м.кв.	м.пог.
Монтекристо Norman S	0,5 мм	805	966	809	971
Монтекристо Matt MP S	0,5 мм	877	1 052	881	1 057
Монтекристо Valori S	0,5 мм	895	1 074	899	1 079
Монтекристо Puretán S	0,5 мм	982	1 178	986	1 183
Монтекристо PureTech Mat S	0,5 мм	982	1 178	986	1 183
Монтекристо Viking S	0,5 мм	1 046	1 255	1 050	1 260
Монтекристо Purman S	0,5 мм	1 108	1 330	1 113	1 335
Монтекристо Cloudy S	0,5 мм	1 108	1 329	1 112	1 334
Монтекристо Агнета S	0,5 мм	1 108	1 329	1 112	1 334

*Имеются доплаты за определенные цвета, на заказ менее 20 кв.м. и упаковку (см. информацию на странице "Перечень наценок и примечаний")

Характеристики	Ед. Изм.	Профиль декоративный Монтерра, Ламонтерра	Монтекристо	Трамонтана	Монтерроса
Габаритная ширина	мм	1190	1200	1195	1170
Полезная ширина	мм	1100	1150	1155	1110
Ширина бокового замка	мм	90	50	40	60
Минимальная длина	мм	500	480	480	480
Максимальная длина	мм	8000	8000	8000	8000
Глубина профиля (полная)	мм	39	49/54/59	50/55/60	67/72/77
Высота ступеньки	мм	14	25/30/35 (обозначение S/M/X)	25/30/35 (обозначение S/M/X)	25/30/35 (обозначение S/M/X)
Длина ступеньки	мм	350	350/400 (без обозначения/ обозначение L)	350/400 (без обозначения/ обозначение L)	350/400 (без обозначения/ обозначение L)
Форма горизонтального реза	мм	2D	3D	3D	3D

Профиль декоративный Монтерра, металлочерепица Ламонтерра

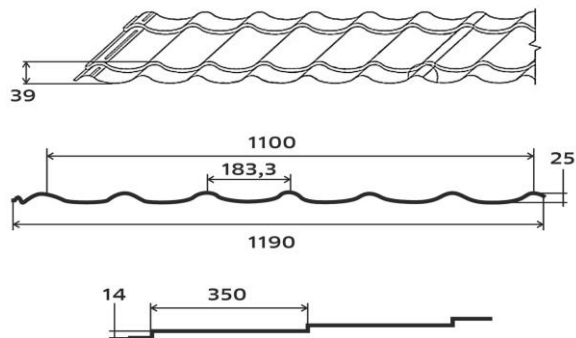
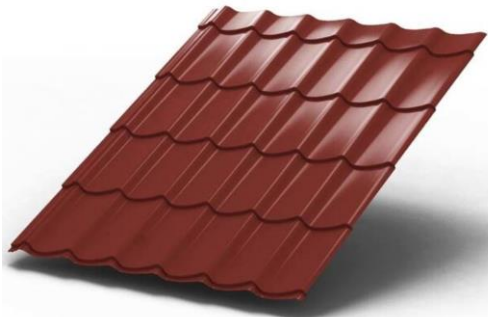

Металлочерепица Монтеросса

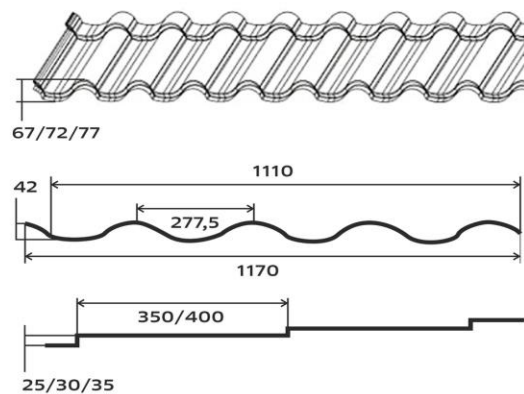
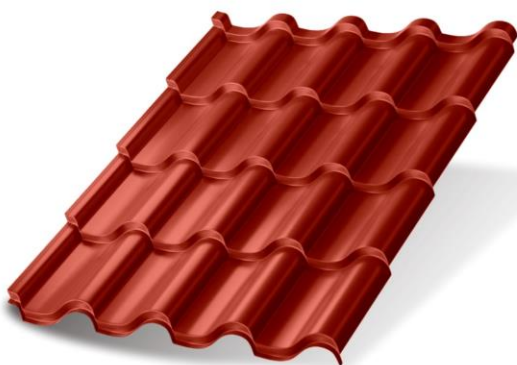

Металлочерепица Трамонтана

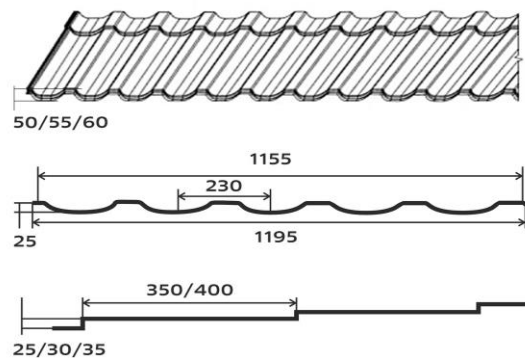

Металлочерепица Монтекристо

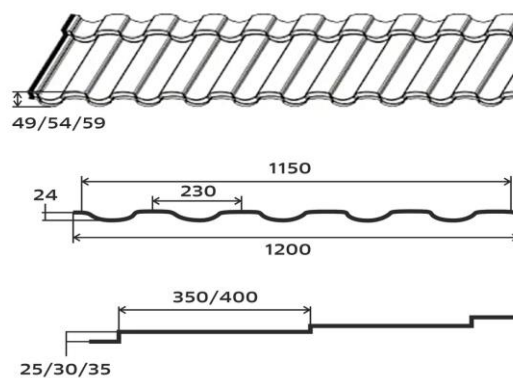

Перечень наценок и примечаний

Наценка за цвета

Продукция	Толщина листа	Цвет (RAL)	Наценка руб./кв.м.
Профнастил, гладкие листы	0,45 мм	1018; 1035; 2004; 3003; 3009; 3020	82
		5015; 6018; 7005; 7035; 7047	62
		9002, 9010	12
	Norman	3011; 5002; 5021; 6002; 6019; 8004; 9005; 9006	47
		1018; 1035; 2004; 3003; 3009; 3020	70
		5015; 6018; 7005; 7035; 7047	50
Профнастил ECOSTEEL	0,5 мм	3011; 5002; 5021; 6002; 6019; 8004; 9005; 9006	35
		матовый	40
		текстурированный	60
Профиль декоративный Монтерра	0,45 мм	текстурированный двухсторонний	235
		1018; 1035; 2004; 3003; 3009; 3020	78
		5015; 6018; 7005; 7035; 7047	58
		3011; 5002; 5021; 6002; 6019; 8004; 9005; 9006	43
Металлочерепица Ламонтерра, Монтерроса, Трамонтана, Монтекристо	Norman	9002; 9010	8
		1018; 1035; 2004; 3003; 3009; 3020	70
		5015; 6018; 7005; 7035; 7047	50
		3011; 5002; 5021; 6002; 6019; 8004; 9005; 9006	35

*Для металлочерепицы Монтерроса, Трамонтана, Монтекристо с высотой ступеньки М (30 мм) действует доплата +10 руб/кв.м., с высотой ступеньки Х (35 мм) доплата +15 руб/кв.м.

Упаковка

Упаковка для профнастила/ Профиль	С-08, МП-18, МП-20	С-21	НС-35, С-44	Н-60, Н-75, Н-114
Воздушно-пузырчатая пленка	да	да	да	да
Стяжка из поперечной доски со стальной лентой, подкладка под поперечные доски	да	да	да	да
Защитный уголок	да	да		
Стоимость упаковки за 1 пог.м (считается по самому длинному листу кратно 0,5м в большую сторону)	230	240	225	220
Стоимость упаковки за 1 пог.м (для низких профлистов)	330			
Упаковка для металлочерепицы	Ламонтерра	Трамонтана	Монтерроса	Монтекристо
Стоимость упаковки за 1 пог.м (считается по самому длинному листу кратно 0,5м в большую сторону)	300	510	510	510

При заказе Металлочерепицы до 5 листов включительно - упаковка состоит: Поддон (длинной кратной 0,5 в большую сторону длины продукции, цену уточняйте у менеджера) + Упаковка на поддон (250 руб/м.пог.)

При заказе Профнастила до 9 листов включительно - упаковка состоит: Поддон (длинной кратной 0,5 в большую сторону длины продукции, цену уточняйте у менеджера) + Упаковка на поддон (105 руб/м.пог.)

Наценка при заказе метражом до 20 кв.м

Продукция	Объем заказа	Наценка за м2	Срок изготовления	Цвета	
Профнастил С-8х1150; МП-20х1100 с толщиной листа 0,4 мм, 0,45 мм, Norman, 0,5 мм	менее 5 кв.м	Наценка 70%	Стандартный	8017, 6005, 3005	
	от 5 до 9,99 кв.м	Наценка 30%			
	от 10 до 19,99 кв.м	Наценка 15%			
	менее 5 кв.м	Наценка 160%	Стандартный	Остальные цвета в наличии на складе	
	от 5 до 9,99 кв.м	Наценка 70%			
Профиль декоративный Монтерра с толщиной листа 0,4 мм, 0,45 мм, металлочерепица Ламонтерра с толщиной листа Norman, 0,5 мм	от 10 до 19,99 кв.м	Наценка 40%	Стандартный	8017, 6005, 5005, 3005	
	менее 5 кв.м	Наценка 70%			
	от 5 до 9,99 кв.м	Наценка 30%			
	Профиль декоративный Монтерра Х с толщиной листа 0,4 мм, 0,45 мм, металлочерепица Ламонтерра Х с толщиной листа Norman, 0,5 мм	от 5 до 9,99 кв.м	Наценка 15%	Стандартный	Остальные цвета в наличии на складе
		от 10 до 19,99 кв.м	Наценка 40%		
Профиль декоративный Монтерра Х с толщиной листа 0,4 мм, 0,45 мм, металлочерепица Ламонтерра Х с толщиной листа Norman, 0,5 мм	менее 5 кв.м	Наценка 70%	Прокат - 1 раз в неделю	8017, 6005, 3005	
	от 5 до 9,99 кв.м	Наценка 30%			
	от 10 до 19,99 кв.м	Наценка 15%			
	менее 5 кв.м	Наценка 160%		Остальные цвета в наличии на складе	
	от 5 до 9,99 кв.м	Наценка 70%			
от 10 до 19,99 кв.м	Наценка 40%				

Прайс-лист на доборные элементы

Доборные элементы. Полиэстер.		Цена со скидкой 5%	Цена базовая
Планка конька плоского 150x150x2000	шт.	927	976
Планка конька плоского 190x190x2000	шт.	1 265	1 331
Планка торцевая 95x120x2000	шт.	648	682
Планка карнизная 100x69x2000	шт.	566	596
Планка капельник 79x55x2000	шт.	566	596
Лента карнизная вентиляционная (100x5000)	шт.	432	455
Планка конька круглого R 110x2000	шт.	1 095	1 153
Заглушка конька круглого простая	шт.	301	317
Заглушка конька круглого конусная	шт.	763	803
Планка ендовы верхняя 76x76x2000	шт.	821	865
Планка ендовы нижняя 298x298x2000	шт.	1 360	1 431
Планка угла наружного 115x115x2000 (кроме 50x2000)	шт.	648	682
Планка угла внутреннего 115x115x2000 (кроме 50x2000)	шт.	648	682
Планка примыкания верхняя 250x147x2000	шт.	958	1 009
Планка примыкания нижняя 250x122x2000	шт.	958	1 009
Планка снегозадержателя 95x65x2000	шт.	648	682
Снегозадержатель трубчатый 3 метра	шт.	2 817	2 965
Снегозадержатель трубчатый 1 метр	шт.	1 469	1 546

Доборные элементы. Цинк.		Цена со скидкой 5%	Цена базовая
Планка конька плоского 150x150x2000	шт.	763	803
Планка конька плоского 190x190x2000	шт.	1024	1 078
Планка торцевая 95x120x2000	шт.	507	534
Планка угла наружного 115x115x2000 (кроме 50x2000)	шт.	507	534
Планка угла внутреннего 115x115x2000 (кроме 50x2000)	шт.	507	534
Планка ендовы нижняя 298x298x2000	шт.	1119	1 178
Планка ендовы верхняя 76x76x2000	шт.	653	688
Планка карнизная 100x69x2000	шт.	429	451
Планка примыкания верхняя 250x147x2000	шт.	803	845
Планка примыкания нижняя 250x122x2000	шт.	803	845
Планка снегозадержателя 95x65x2000	шт.	507	534

Доборные элементы ЭКОНОМ. Полиэстер (RAL 3005, 6005, 8017)		Цена со скидкой 5%	Цена базовая
Планка конька плоского простая 145x145x2000	шт.	535	564
Планка торцевая 95x120x2000	шт.	438	461
Планка карнизная 100x69x2000	шт.	325	342
Планка ендовы верхняя 76x76x2000	шт.	520	548
Планка примыкания верхняя 250x147x2000	шт.	690	726
Планка примыкания нижняя 250x122x2000	шт.	690	726

Доборные элементы ЭКОНОМ. Цинк.		Цена со скидкой 5%	Цена базовая
Планка конька плоского простая 145x145x2000	шт.	480	505
Планка торцевая 95x120x2000	шт.	407	428

Элементы отделки для профнастила

Полиэстер.		Цена со скидкой 5%	Цена базовая
Планка П-образная 13x27 2метра (0,45 мм)	шт.	274	288
Планка П-образная 20x20 2метра (0,45 мм)	шт.	274	288

Доплаты за доборные элементы к металлочерепице:

Norman	+35% к стоимости стандартных
VikingMP	+25% к стоимости стандартных
VikingMP E	+50% к стоимости стандартных
Valori	+40% к стоимости стандартных
Matt MP	+40% к стоимости стандартных
PureTech Mat	+50% к стоимости стандартных
Puretan	+55% к стоимости стандартных
Ecosteel	+70% к стоимости стандартных
Purman	+75% к стоимости стандартных
Cloudy, Агнета	+105% к стоимости стандартных

Прайс-лист на водосточные системы

Водосточные системы "FORAMINA" и "FORAMINA FREEZE"

Наименование продукции	Ед. изм.	Цена со скидкой 5% FORAMINA	Цена базовая FORAMINA	Цена со скидкой 5% FORAMINA FREEZE	Цена базовая FORAMINA FREEZE
Желоб водосточный Зметра	шт.	1 159	1 220	1 304	1 373
Держатель желоба	шт.	237	250	272	287
Держатель желоба карнизный	шт.	179	188	208	219
Заглушка желоба	шт.	200	210	225	237
Соединитель желоба	шт.	244	257	281	295
Угол желоба наружный 90 град.	шт.	1 014	1 067	1 169	1 230
Угол желоба внутренний 90 град.	шт.	1 014	1 067	1 169	1 230
Угол желоба наружный 135 град.	шт.	1 730	1 821	-	-
Угол желоба внутренний 135 град.	шт.	1 730	1 821	-	-
Ограничитель перелива	шт.	288	303	-	-
Воронка выпускная	шт.	469	494	540	569
Паук	шт.	1 086	1 144	-	-
Воронка водосборная	шт.	1 827	1 923	-	-
Труба водосточная 3 метра	шт.	1 595	1 679	1 813	1 908
Труба водосточная 2 метра	шт.	1 071	1 127	1 225	1 289
Труба соединительная 1метр	шт.	535	563	631	664
Держатель трубы, на кирпич	шт.	324	341	363	382
Держатель трубы, на дерево	шт.	215	226	240	253
Колено трубы	шт.	469	494	545	573
Колено сливное	шт.	483	509	574	604
Тройник трубы	шт.	2 176	2 290	2 542	2 675

*FORAMINA имеет стандартное глянцевое покрытие, FORAMINA FREEZE текстурированное матовое покрытие

FORAMINA стандартные цвета: RAL 3005 - красное вино, RAL 6005 - зеленый, RAL 7024 - серый графит, RAL 8017 - коричневый, RAL 9010 - белый, RR32 - коричневый, RAL 9005 - черный темный.

FORAMINA FREEZE стандартные цвета: GREY - природный серый, DARK BROWN - глубокий коричневый

Водосточная система "GRANDSYSTEM"

Наименование продукции	Ед. изм.	Цена со скидкой 5% GRANDSYSTEM	Цена базовая GRANDSYSTEM
Желоб водосточный Зметра	шт.	919	968
Держатель желоба профилированный D125x270 GS	шт.	132	139
Держатель желоба усил. D125x280 GS (3мм)	шт.	181	190
Держатель желоба карнизный профилированный D125x145 GS	шт.	104	109
Держатель желоба карнизный усил. D125x132 GS	шт.	158	166
Соединитель желоба (1 мм)	шт.	187	196
Соединитель желоба (0,6 мм)	шт.	178	187
Заглушка желоба	шт.	119	125
Угол желоба наружный 90 град.	шт.	612	644
Угол желоба внутренний 90 град.	шт.	612	644
Воронка выпускная	шт.	334	352
Труба водосточная 3 метра	шт.	1 155	1 215
Труба водосточная 2 метра	шт.	785	826
Труба соединительная 1 метр	шт.	369	389
Держатель трубы, на кирпич	шт.	185	194
Держатель трубы, на дерево	шт.	139	146
Колено трубы	шт.	319	336
Колено сливное	шт.	339	356

GRANDSYSTEM стандартные цвета: RAL 9010 - белый, RAL 8017 - коричневый.

Водосточная система "GS lite"

Наименование продукции	Ед. изм.	Цена со скидкой 5% GS lite	Цена базовая GS lite
Желоб водосточный Зметра	шт.	758	798
Держатель желоба усил. D125x280 (3мм)	шт.	154	162
Держатель желоба карнизный усил. D125x132 (3мм)	шт.	136	143
Соединитель желоба	шт.	145	153
Заглушка желоба	шт.	104	110
Угол желоба наружный 90 град.	шт.	522	549
Угол желоба внутренний 90 град.	шт.	522	549
Воронка выпускная	шт.	250	263
Труба водосточная 3 метра	шт.	903	951
Труба соединительная 1 метр	шт.	286	301
Держатель трубы, на кирпич	шт.	145	153
Держатель трубы, на дерево	шт.	104	110
Колено трубы	шт.	277	291
Колено сливное	шт.	286	301

GS lite стандартные цвета: RAL 9003 - белый, RAL 8017 - коричневый, RAL 7024 - серый графитовый.

Схема монтажа и обозначения узлов для водосточной системы "FORAMINA"

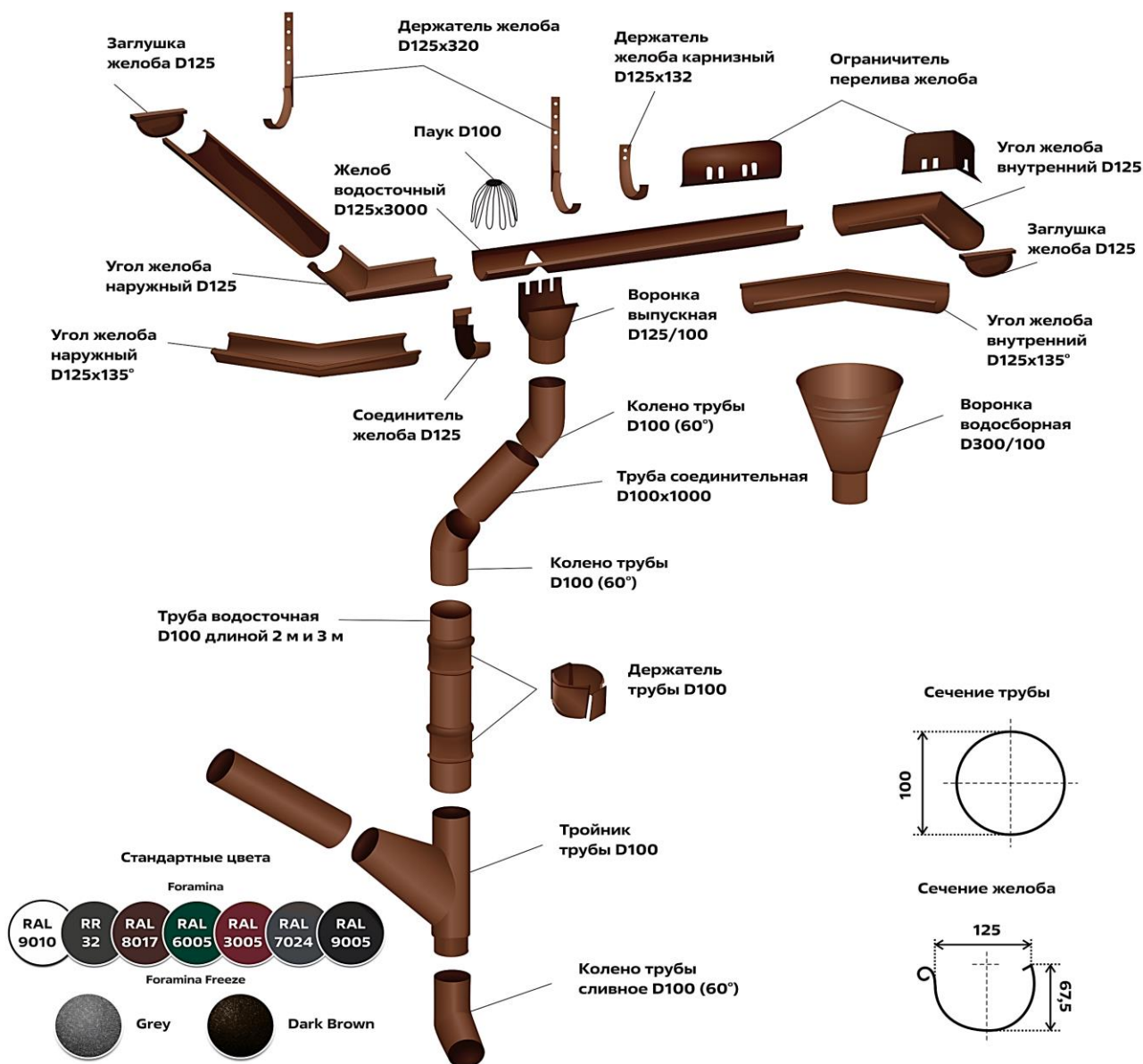

Фальцевые панели FASTCLICK

Покрытие	Толщина панели	Цена со скидкой 5%	Цена базовая
		м.кв.	м.кв.
Norman	0,5 мм	838	882
Viking MP	0,45 мм	879	925
Viking MP E	0,5 мм	1 425	1 499
Valori	0,5 мм	1 065	1 120
Matt MP	0,5 мм	1 066	1 121
Puretán	0,5 мм	1 104	1 161
PureTech Mat	0,5 мм	1 218	1 281
Purman	0,5 мм	1 414	1 487

Характеристики:

Вид фальцевой панели: гладкая, волна, трапеция, накатка
Полная ширина - 531 мм
Полезная ширина - 485 мм
Высота замка - 33 мм
Диапазон длин - от 0,5 м до 12 м
Заводская подготовка под карнизный загиб - по 30 мм с каждой стороны

Доборные элементы	Ед.изм	Norman		VikingMP		VikingMP E		VALORI	
		Цена со скидкой 5%	Цена базовая	Цена со скидкой 5%	Цена базовая	Цена со скидкой 5%	Цена базовая	Цена со скидкой 5%	Цена базовая
Планка торцевая кровельная FASTCLICK 65x130x2000	шт.	635	666	647	680	697	732	707	743
Планка карнизная FASTCLICK 130x80x2000	шт.	635	666	647	680	697	732	707	743
Планка примыкания верхняя к трубе FASTCLICK 250x240x2000	шт.	1 264	1 327	1 288	1 352	1 394	1 464	1 412	1 483
Планка примыкания нижняя к трубе FASTCLICK 150x200x2000	шт.	902	947	968	1 016	1 087	1 141	1 023	1 074
Планка примыкания боковая FASTCLICK 150x65x2000	шт.	635	666	647	680	697	732	707	743
Планка примыкания верхняя к стене FASTCLICK 150x135x2000	шт.	756	794	822	863	893	938	842	885
Планка крепёжная FASTCLICK 7x30x2000	шт.	400	420	409	430	397	417	392	411
Планка торцевая фасадная FASTCLICK 139x65x3000	шт.	948	995	968	1 016	1 047	1 099	1 064	1 117
Планка угла наружного FASTCLICK 75x75x3000	шт.	780	819	796	836	907	953	869	913
Планка угла внутреннего FASTCLICK 75x75x3000	шт.	780	819	796	836	907	953	869	913
Планка откоса сложная FASTCLICK 175x34x3000	шт.	1 129	1 185	1 231	1 292	1 340	1 407	1 261	1 324
Планка откоса FASTCLICK 150x267x3000	шт.	1 350	1 418	1 450	1 522	1 630	1 712	1 536	1 613
Планка отлива верхнего FASTCLICK 35x25x3000	шт.	672	706	676	710	825	866	753	791
Планка начальная FASTCLICK 55x30x3000	шт.	948	995	968	1 016	1 047	1 099	1 064	1 117
Планка завершающая FASTCLICK 50x38x3000	шт.	475	499	485	510	527	553	535	561

Гладкая



Волна



Трапеция

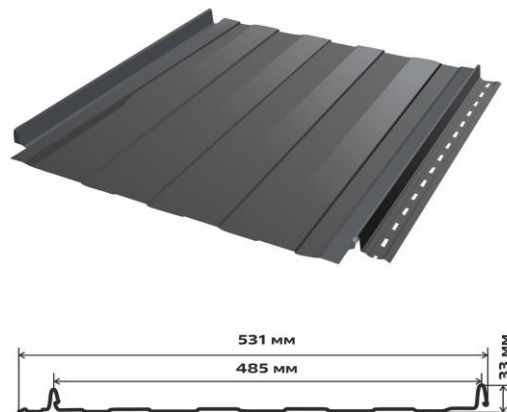

Накатка





График работы:

Пн - Пт: 08:30 - 17:30

Сб: 08:30 - 14:00

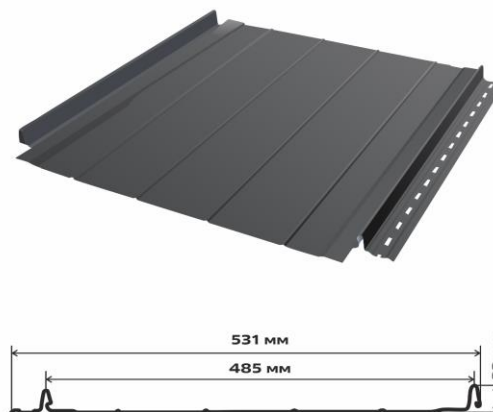
Вс: выходной

Адрес: г. Рыбинск, ул. Танкистов, д.8

Тел: +7 (4855) 22-30-30; 22-29-29

E-mail: rybinsk@orion35.ru

Элементы безопасности КРОВЛИ

Наименование продукции	Ед. измерения	Цена постоянного покупателя - скидка 5%	Базовая цена
		за единицу	
Ограждение кровельное (600 x 1860)	шт.	2309	2430
Ограждение кровельное (1200 x 3000)	шт.	4684	4930



Доступные цвета для h 0,6 (RAL): 3005, 3011, 5005, 6005, 8017, 9005

Доступные цвета для h 1,2 (RAL): 3005, 3011, 5005, 6005, 7004, 8017, 8019, 9005

Наименование продукции	Ед. измерения	Цена постоянного покупателя - скидка 5%	Базовая цена
		за единицу	
Лестница кровельная, стеновая (дл.1860 мм) без кронштейнов	комплект (1 шт + метизы)	3791	3990
Кронштейн под конек для лестницы	2 шт.	494	520
Кронштейн к крыше для лестницы	комплект (4 шт + метизы)	1568	1650
Поручень для лестницы*	комплект (2 шт + метизы)	2955	3110
Кронштейн к стене для лестницы*	комплект (4 шт + метизы)	4997	5260
Кронштейн подвесной для лестницы*	комплект (2 шт + метизы)	627	660

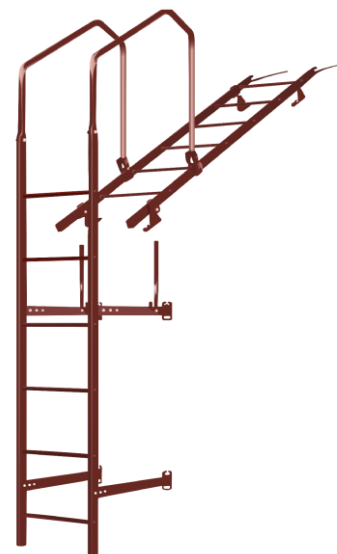

Доступные цвета (RAL): 3005, 3011, 5005, 6005, 8017, 9005

* Доступные цвета (RAL): 9005

Наименование продукции	Ед. измерения	Цена постоянного покупателя - скидка 5%	Базовая цена
		за единицу	
Переходной мостик (дл.1250 мм)	шт.	3040	3200



Доступные цвета (RAL): 3005, 3011, 5005, 6005, 8017, 9005

Прайс-лист на штакетник собственного производства

Цены указаны при заказе в производство от 200 пог.м., или из наличия *

Цвет / Покрытие	Ед.	ПЭ (стандарт) RAL: 8017, 3005, 6005, 5005, 1014, 7004, 7024, 9003		ПЭ (стандарт +) RAL: 8017, 3005, 6005, 5005, 1014, 7004, 9003, 7024, 7005, 1015, 3003, 3009, 1035, 3020, 6002, 5002, 5021, 1018, 2004, 9006		ПЭ (двухсторонний стандарт+) RAL: 3005, 8017, 6005		ECOSTEEL*: Фактура: клён, морёный дуб, сосна, белый камень, кедр		VIKING RAL: 7024, 3005, 3011, 8017, 6005		ECOSTEEL: двухстор.матовый (мореный дуб) и двухстор.текстур. (зол.дуб) ПРЕМИУМ покрытия Agneta, Purman Цвета уточняйте в офисе продаж	
		Базовая цена	Скидка 5%	Базовая цена	Скидка 5%	Базовая цена	Скидка 5%	Базовая цена	Скидка 5%	Базовая цена	Скидка 5%	Базовая цена	Скидка 5%
Профиль штакетника													
М-образный	пог.м.	107	102	121	115	138	131	178	169	145	138	218	207
Имитация бревна	пог.м.	119	113	135	128	150	143	195	185	159	151	234	222
Имитация бруса	пог.м.	119	113	135	128	150	143	195	185	159	151	234	222

* Виды покрытия:

EcoSteel: белый камень, мореный дуб, сосна

EcoSteel **Матовый**: мореный дуб, сосна

EcoSteel **Текстура**: кедр, сосна, золотой дуб

**СОБСТВЕННОЕ
ПРОИЗВОДСТВО**

***В НАЛИЧИИ на складе!**

Штакетник М-образный в цветах RAL: 8017, 3005, 6005. Длина планок: 1.2 м, 1.5 м и 1.8 м

При заказе штакетника в производство (не из наличия) - действуют доплаты на каждый RAL:

Заказ менее 18 м.пог. - доплата +60 руб./пог.м

Заказе от 19 до 50 м.пог. - доплата +30 руб./пог.м

Заказ от 51 до 100 м.пог - доплата +10 руб./пог.м

Заказ от 101 до 200 м.пог - доплата +5 руб./пог.м

Основные параметры штакетника

Параметр	М-образный	Имитация бревна	Имитация бруса
Профиль			
Ширина, мм	100	110	110
Количество ребер	12	15	15
Кратность заказа, шт (при длине планки от 0.9 м)	10	9	9
Кратность заказа, шт (при длине планки от 0.5 м до 0,89)	20	18	18
Панки штакетника длиной менее 0.5 метра не изготавливаются!			
Завальцованная кромка	да	да	да
Скругленный верхний край	да	да	да
Кол-во саморезов на единицу	2	4	4

Прайс-лист на металлосайдинг

Металлосайдинг		Ед.	Полиэстер (0,4 мм)		Полиэстер (0,45 мм)		Полиэстер Norman		ПРЕМИУМ покрытия Purman		Полиэстер PureTech Mat		Полиэстер Matt MP	
			Базовая цена	Скидка 5%	Базовая цена	Скидка 5%	Базовая цена	Скидка 5%	Базовая цена	Скидка 5%	Базовая цена	Скидка 5%	Базовая цена	Скидка 5%
Л-Брус / Л-Брус XL	264 мм / 360 мм	м.кв.			804	764	897	852	1 235	1 173	1 083	1 029	945	898
WoodStock (бревно)	356 мм	м.кв.												
МПСК (корабельная доска)	260 мм	м.кв.	615	584	795	755	881	837	1 212	1 151			929	883

Металлосайдинг		Ед.	ECOSTEEL: белый камень, мореный дуб, сосна		ECOSTEEL матовый, текстурированный: мореный дуб, беленый дуб, сосна, золотой дуб, кедр		ECOSTEEL матовый: античный дуб (0,45 мм)		ECOSTEEL текстурированный: орех, золотой орех, дуб (0,45 мм)	
			Базовая цена	Скидка 5%	Базовая цена	Скидка 5%	Базовая цена	Скидка 5%	Базовая цена	Скидка 5%
Л-Брус / Л-Брус XL	264 мм / 360 мм	м.кв.	1 303	1 238	1 352	1 284	952	904	972	923
WoodStock (бревно)	356 мм	м.кв.	1 363	1 295	1 416	1 345	968	920	981	932
МПСК (корабельная доска)	260 мм	м.кв.	1 280	1 216	1 332	1 265	935	888	952	904

Цвета по различным типам покрытий уточняйте в офисе продаж

В цветах RAL 1018; 1035;2004; 3003;3009; 3020 с толщиной панели 0,45 мм и Norman действует доплата +70 руб/кв.м.

В цветах RAL 5015; 6018; 7005; 7035; 7047 с толщиной панели 0,45 мм и Norman действует доплата +50 руб/кв.м.

В цветах RAL 3011;5002; 5021; 6002; 6019; 8004; 9005; 9006 с толщиной панели 0,45 мм и Norman действует доплата +35 руб/кв.м.

Доборные элементы для сайдинга

Наименование	Ед.	ПОЛИЭСТЕР		NORMAN		ECOSTEEL		ПРЕМИУМ*	
		Базовая цена	Скидка 5%	Базовая цена	Скидка 5%	Базовая цена	Скидка 5%	Базовая цена	Скидка 5%
Планка угла наружного сложного Woodstock 75x75x3000	шт.	1 688	1 604	2 279	2 165	2 870	2 727	2 955	2 807
Планка угла внутреннего сложного Woodstock 75x3000	шт.	1 136	1 079	1 534	1 457	1 931	1 835	1 988	1 889
Планка стыковочная сложная Woodstock 75x3000	шт.	1 136	1 079	1 534	1 457	1 931	1 835	1 988	1 889
Планка стыковочная универсальная Woodstock 50x30x3000	шт.	868	824	1 171	1 113	1 475	1 401	1 518	1 443
Планка начальная Woodstock 12x15x3000	шт.	481	457	649	617	817	776	841	799
Планка угла внутреннего 30x30x3000	шт.	443	421	598	568	753	715	775	736
Планка угла наружного 30x30x3000	шт.	443	421	598	568	753	715	775	736
Планка угла внутреннего сложного 75x3000	шт.	1 107	1 052	1 494	1 420	1 882	1 788	1 937	1 840
Планка угла наружного сложного 75x75x3000	шт.	1 208	1 147	1 630	1 549	2 053	1 950	2 113	2 008
Планка завершающая 65x3000	шт.	443	421	598	568	753	715	775	736
Планка завершающая сложная 30x25x3000	шт.	693	659	936	889	1 179	1 120	1 213	1 153
Планка стыковочная сложная 75x3000	шт.	1 107	1 052	1 494	1 420	1 882	1 788	1 937	1 840
Планка начальная сайдинга 10x20x3000	шт.	286	272	386	367	487	462	501	476
Планка Z-образная 32x15x3000	шт.	420	399	568	539	715	679	736	699
Планка угла наружного 50x50x3000	шт.	626	595	845	803	1 064	1 011	1 096	1 041
Планка угла внутреннего 50x50x3000	шт.	626	595	845	803	1 064	1 011	1 095	1 041
Планка угла наружного 75x75x3000	шт.	812	771	1 096	1 041	1 380	1 311	1 421	1 350
Планка угла внутреннего 75x75x3000	шт.	812	771	1 096	1 041	1 380	1 311	1 421	1 350
Планка стыковочная 60x3000	шт.	443	421	598	568	753	715	775	736

L-БРУС

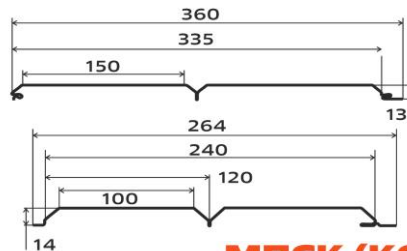
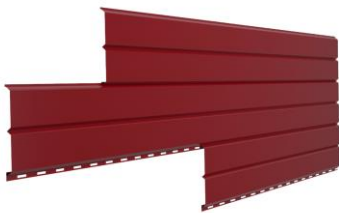

МПСК (КОРАБЕЛЬНАЯ ДОСКА)

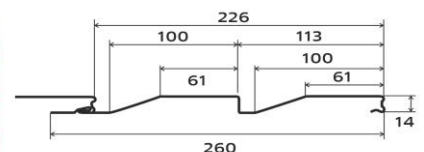

WOODSTOCK

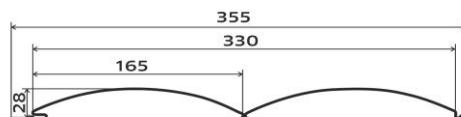

ГИДРОИЗОЛЯЦИОННЫЕ И ПАРОИЗОЛЯЦИОННЫЕ МАТЕРИАЛЫ

Наименование	Ед.изм	Сфера применения			Примечание	Рекомендуется с кровельным и фасадным материалом	Базовая цена	Скидка 5%	
		теплая кровля	холодная кровля	стены					
Гидроизоляция и ветрозащита									
Премиум									
Мембрана гидро-ветрозащитная паропроницаемая АТМОСФЕРА М 130 (1,5x46,66м)	рулон	*	*	*	Трехслойная мембрана, плотность 130 г/м.кв.	AGNETA, Colorcoat Prisma, Granite CLOUDY, Puzzleton, ECOSTEEL	6 245	5 933	
Премьер									
Мембрана гидро-ветрозащитная паропроницаемая АТМОСФЕРА М 110 (1,5x46,66м)	рулон	*		*	Трехслойная мембрана, плотность 110 г/м.кв.	PURETAN, VikingMP, NormanMP	5 486	5 212	
Стандарт									
Пленка гидро-пароизоляционная АТМОСФЕРА D Light + лента (1.5x46,66 м)	рулон		*		Полипропиленовая ткань с ламинированным покрытием. Разрывные характеристики вдоль/поперек: 465/429 Н/50 мм	ПОЛИЭСТЕР класса СТАНДАРТ и Эконом	2 538	2 411	
Пленка гидро-пароизоляционная АТМОСФЕРА D + лента (1.5x50 м)	рулон		*		Полипропиленовая ткань с ламинированным покрытием. Разрывные характеристики вдоль/поперек: 650/250 Н/50 мм	ПОЛИЭСТЕР класса СТАНДАРТ и Эконом	3 272	3 108	
Мембрана гидро-ветрозащитная паропроницаемая АТМОСФЕРА М 90 (1,5x46,66м)	рулон	*		*	Трехслойная мембрана, плотность 90 г/м.кв.	VikingMP и ПОЛИЭСТЕР класса СТАНДАРТ	4 555	4 327	
Мембрана гидро-ветрозащитная паропроницаемая АТМОСФЕРА М 90 + лента (1,5x46,66м)	рулон	*		*	Трехслойная мембрана, плотность 90 г/м.кв.	VikingMP и ПОЛИЭСТЕР класса СТАНДАРТ	4 784	4 545	
Ветрозащита АТМОСФЕРА А фасадная (1.6x43,75 м)	рулон			*	Однослойная плотность 90 гр./м.кв. Группа горючести ГЗ	Puzzleton, Colorcoat Prisma, ECOSTEEL, PVDF Matt	2 652	2 519	
Пароизоляция (для защиты теплоизоляции от влаги изнутри помещений)									
Стандарт									
Пароизоляция АТМОСФЕРА Н усиленная (1.5x50 м)	рулон	*			Полипропиленовая ткань с ламинированным покрытием. Разрывные характеристики вдоль/поперек: 470/470 Н/50 мм	Все покрытия	3 024	2 873	
Пароизоляция АТМОСФЕРА В (1,6x37,5 м)	рулон	*			Ламинированная двухслойная пароизоляция плотность 60 г/м.кв	Все покрытия	1 745	1 657	
Аксессуары									
Соединительная лента двухсторонняя Металл Профиль (0,03x25 м)	рулон	для гидроизоляционных и пароизоляционных мембран						490	466

Прайс-лист на утеплитель, метизы, заглушки, прочее

Наименование продукции	Ед. измерения	Цена постоянного покупателя - с 5% скидкой	Базовая цена
		за единицу	за единицу
Ремонтная эмаль, утеплители			
Ремонтная эмаль (зелен., бордо, коричн.)	шт.	570	600
Уплотнитель универсальный самоклеящийся ROOFRetail x 2000	шт.	152	160
Саморезы			
19 мм. для забора краш.	шт.	3,2	3,4
19 мм. для забора цинк.	шт.	2,2	2,3
28 мм.для кровли краш.	шт.	3,3	3,5
35 мм. для кровли краш.	шт.	3,7	3,9
70 мм. для кровли краш.	шт.	4,9	5,2
28 мм. для забора цинк.	шт.	2,8	3,0
35 мм. для кровли цинк.	шт.	3,0	3,2
70 мм. для кровли цинк	шт.	4,7	4,9
саморезы для крестовин 3.5x11	шт.	1,2	1,3
4,8x32 Премиум	шт.	4,3	4,6
4,8x65 Премиум	шт.	10,1	10,7
Фиксаторы для арматуры			
Фиксатор "звездочка" 8-20 мм	шт.	2,9	3,0
Фиксатор "стульчик" до 20 мм	шт.	2,9	3,0
Фиксатор "стульчик" 40 мм	шт.	2,3	2,4
Фиксатор "кубик" 35,40,45,50/28 мм	шт.	6,2	6,5
Петли			
Петля с шаром 16	шт.	59,3	62,4
Петля с шаром 22	шт.	177,8	187,2
Петля с шаром 34	шт.	221	233
Отрезные круги, маркеры, перчатки			
Круг отрезной 125*1,0*22	шт.	29,5	31,0
Круг отрезной 125*1,2*22	шт.	29,5	31,0
Круг отрезной 180*2,5*22	шт.	34,2	36,0
Круг отрезной 230*1,6*22	шт.	78,7	82,8
Круг отрезной 230*2,5*22	шт.	112,9	118,8
Круг отрезной 300*3*32	шт.	113,1	119,0
Маркер по металлу	шт.	180,5	190,0
Перчатки	пара	28,5	30,0
Электроды			
ОЗС-12, 2 мм	1 кг	397	418
ОЗС-12, 3 мм	1 кг	325	342
ОЗС-12, 4 мм	1 кг	269	284
Заглушки пластиковые			
Заглушка 15*15	шт.	4,8	5,0
Заглушка 20*20	шт.	5,7	6,0
Заглушка 25*25	шт.	8,6	9,0
Заглушка 30*30	шт.	15,2	16,0
Заглушка 40*20	шт.	9,5	10,0
Заглушка 40*25	шт.	16,2	17,0
Заглушка 40*40	шт.	19,0	20,0
Заглушка 50*25	шт.	24,7	26,0
Заглушка 50*50	шт.	23,8	25,0
Заглушка 60*30	шт.	26,6	28,0
Заглушка 60*40	шт.	28,5	30,0
Заглушка 60*60	шт.	33,3	35,0
Заглушка 70*70	шт.	52,3	55,0
Заглушка 80*40	шт.	52,3	55,0
Заглушка 80*80	шт.	57,0	60,0
Заглушка 50*100	шт.	85,5	90,0
Заглушка 100*100	шт.	85,5	90,0
Заглушка 57 / 76	шт.	33 / 57	35 / 60
Заглушка 89 / 108	шт.	85 / 95	90,0
Крестовины и фиксаторы для забора			
Крестовина 50	шт.	63,7	67,0
Крестовина 60	шт.	71,3	75,0
Фиксатор 250	шт.	361	380
Фиксатор 500	шт.	399	420
Отводы			
Отвод 20	шт.	46,8	49,3
Отвод 25	шт.	70,7	74,5
Отвод 32	шт.	80,8	85,0
Отвод 40	шт.	85,5	90,0
Отвод 57	шт.	256,4	269,9
Отвод 76	шт.	396	416
Отвод 89	шт.	526	553
Отвод 108	шт.	903	950

Каталог кованых элементов "Орион-Металл"





















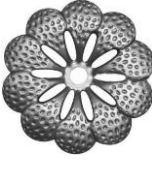

<p>Лист</p>  <p>Артикул: SK22.27.1 Размеры, мм 90x45 Цена, руб. 32,0</p>	<p>Лист</p>  <p>Артикул: SK22.29L Размеры, мм 120x50 Цена, руб. 45,5</p>	<p>Лист</p>  <p>Артикул: SK22.29R Размеры, мм 120x50 Цена, руб. 45,0</p>	<p>Лист</p>  <p>Артикул: SK22.20.1L Размеры, мм 115x50 Цена, руб. 32,8</p>	<p>Лист</p>  <p>Артикул: SK22.20.1R Размеры, мм 115x50 Цена, руб. 32,9</p>	<p>Лист</p>  <p>Артикул: SK22.31.1 Размеры, мм 120x75 Цена, руб. 124,2</p>
<p>Пика</p>  <p>Артикул: SK30.01 Размеры, мм 125x60 Цена, руб. 62,2</p>	<p>Пика</p>  <p>Артикул: SK30.11.2 Размеры, мм 105x55 Цена, руб. 88,6</p>	<p>Пика</p>  <p>Артикул: SK30.05.1 Размеры, мм 78x43 Цена, руб. 51,8</p>	<p>Лист</p>  <p>Артикул: SK25.21L Размеры, мм 110x40 Цена, руб. 49,7</p>	<p>Лист</p>  <p>Артикул: SK25.21R Размеры, мм 110x40 Цена, руб. 49,9</p>	<p>Лист</p>  <p>Артикул: SK22.47.5 Размеры, мм 110x110 Цена, руб. 43,2</p>
<p>Пика</p>  <p>Артикул: SK30.03 Размеры, мм 80x40 Цена, руб. 81,4</p>	<p>Пика</p>  <p>Артикул: SK30.04.3 Размеры, мм 80x20 Цена, руб. 82,0</p>	<p>Пика</p>  <p>Артикул: SK30.29 Размеры, мм 95x50 Цена, руб. 50,4</p>	<p>Пика</p>  <p>Артикул: SK30.13 Размеры, мм 130x53 Цена, руб. 87,5</p>	<p>Пика</p>  <p>Артикул: SK30.24 Размеры, мм 100x45 Цена, руб. 70,9</p>	<p>Навершие столба</p>  <p>Артикул: SK35.05.4 Размеры, мм 40x40 Цена, руб. 29,3</p>
<p>Навершие столба</p>  <p>Артикул: SK35.05.5 Размеры, мм 50x50 Цена, руб. 40,4</p>	<p>Навершие столба</p>  <p>Артикул: SK35.05.6 Размеры, мм 60x60 Цена, руб. 64,8</p>	<p>Обжимка</p>  <p>Артикул: SK10.16 Размеры, мм 16x1,5x1270 Цена, руб. 99,4</p>	<p>Цветок</p>  <p>Артикул: SK23.30 Размеры, мм 68x68 Цена, руб. 24,9</p>	<p>Цветок</p>  <p>Артикул: SK23.13.2 Размеры, мм 68x68 Цена, руб. 39,3</p>	<p>Цветок</p>  <p>Артикул: SK23.24.1 Размеры, мм 70x70 Цена, руб. 60,7</p>
<p>Навершие столба</p>  <p>Артикул: SK35.05.8 Размеры, мм 80x80 Цена, руб. 84,6</p>	<p>Навершие столба</p>  <p>Артикул: SK35.05.10 Размеры, мм 100x100 Цена, руб. 93,9</p>	<p>Вензель С-образный</p>  <p>Артикул: SK43.07 Размеры, мм 140x96 Цена, руб. 88,8</p>	<p>Вензель С-образный</p>  <p>Артикул: SK43.09 Размеры, мм 240x155 Цена, руб. 166,1</p>	<p>Вензель S-образный</p>  <p>Артикул: SK43.10 Размеры, мм 260x105 Цена, руб. 116,4</p>	<p>Вензель запятая</p>  <p>Артикул: SK43.05.1 Размеры, мм 123x70 Цена, руб. 65,8</p>
<p>Корзинка</p>  <p>Артикул: SK32.08 Размеры, мм 110x45 Цена, руб. 84,2</p>	<p>Корзинка</p>  <p>Артикул: SK32.07.1 Размеры, мм 120x60 Цена, руб. 121,4</p>	<p>Наконечник для столба</p>  <p>Артикул: SK31.01 Размеры, мм 85x42 Цена, руб. 243,0</p>	<p>Цветок</p>  <p>Артикул: SK23.28 Размеры, мм 60x60 Цена, руб. 33,4</p>		

График работы:

Пн - Пт: 08:30 - 17:30

Сб: 08:30 - 14:00

Вс: выходной

Адрес:

г. Рыбинск, ул. Танкистов, д.8

Тел:
+7 (4855) 22-30-30; 22-29-29
Моб:

+7 (920) 140-16-18

Наталья Кулебякина

Моб:

+7 (920) 140-24-06

Александра Макарова

Моб:

+7 (920) 140-24-30

Ольга Ланина

Моб:

+7 (920) 654-53-54

Ирина Трубицына

Моб:

+7 (920) 653-46-00

Сергей Сергеев

E-mail:
rybinsk@orion35.ru
**СОБСТВЕННОЕ
ПРОИЗВОДСТВО**

Прайс-лист на оцинкованные теплицы и поликарбонат

Каркас из оцинкованного профиля	Длина	Цена за единицу (одна дуга)	Цена за единицу (двойная дуга)
Каркас для теплицы 25x25	4 метра	11 500	13 500
Каркас для теплицы 25x25	6 метров	13 500	16 500
Сотовый поликарбонат		Лист с каркасом	Лист
Сотовый поликарбонат 2100x6000x4 мм	лист	2 600	2 600
Теплицы из оцинкованного профиля	Длина	Цена за единицу (одна дуга)	Цена за единицу (двойная дуга)
Теплица 25x25 (каркас+поликарбонат)	4 метра	18 700	20 600
Теплица 25x25 (каркас+поликарбонат)	6 метров	23 200	26 100

Схематичное изображение теплицы с указанием основных параметров

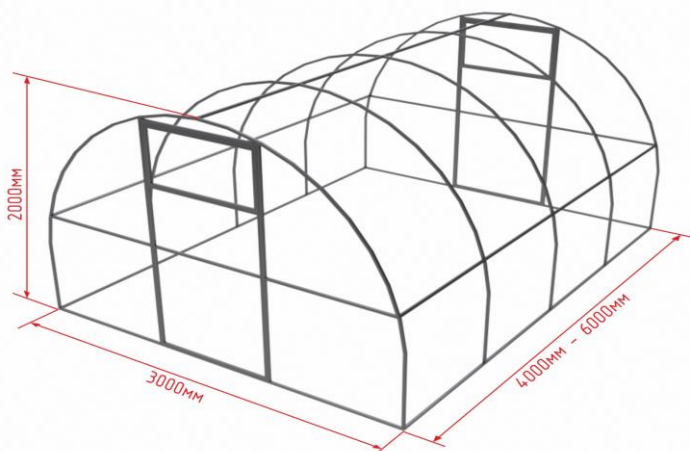
Тип теплицы:

арочный

Длина:

от 4 до 6 метров

Высота:

2.0 метра

Ширина:

3.0 метра

Профиль:

оцинкованный

Двери и окна:

2 двери

2 форточки